

Ourex

PUHTAASTI MONIPUOLINEN

PR ATEX -IMULETKUSTO

Räjähäävien kaasujen ja pölyjen poistoon

11.4.2017

Räjähäävysvaarallisiin tiloihin



PR ATEX -imuletkusto



Kohdepoisto on tarkoitettu käytettäväksi räjähdysvaarallisissa tiloissa, joissa vaaditaan turvallista räjähtävien kaasujen ja pölyjen poistoa. PR ATEX imuletkusto tuo markkinoille uuden ja täysin ainutlaatuisen muotoilun, joka yhdistää uusien materiaalien edut viimeisimpiin

innovaatioihin rakennus- ja tuotantotekniikan alalla.

PR kohdepoistoletkustossa

- vakaa, maadoitettu rakenne EX pinnoitteella
- erittäin hyvä liikuteltavuus uuden rakenteen ja muotoilun ansiosta.
- ”notkahtamisen” riski on estetty kahdella kaasujousella, jotka kannattavat letkuston painon.
- muotoiltu huuva maksimaaliseen imuun.
- joustava PVC letku, kokonaan maadoitettu
- metalliosat ruostumattomasta teräksestä

PR on suunniteltu vastaamaan Fumex:n peruseräiteitä:

- ulkoinen nivelvarsisto, jolla saavutetaan mahdollisimman pieni painehäviö sekä huollon helppous.
- letkuston koko on Ø100mm, Ø125mm, 160Ømm tai Ø200mm.
- Imuletkusto on saatavana 1,5m, 2m, 3m, 4m, 5m ja 7m pituuksissa.
- Valmistettu ATEX direktiivin 94/9/EC ryhmän II mukaisesti kaasuille ja pölyille.
- PR ATEX toimitetaan seinäkannakkeella.



ATEX tuotteiden merkitseminen

Kohdepoistoletkusto on merkattu alla olevalla tunnistekilvellä.

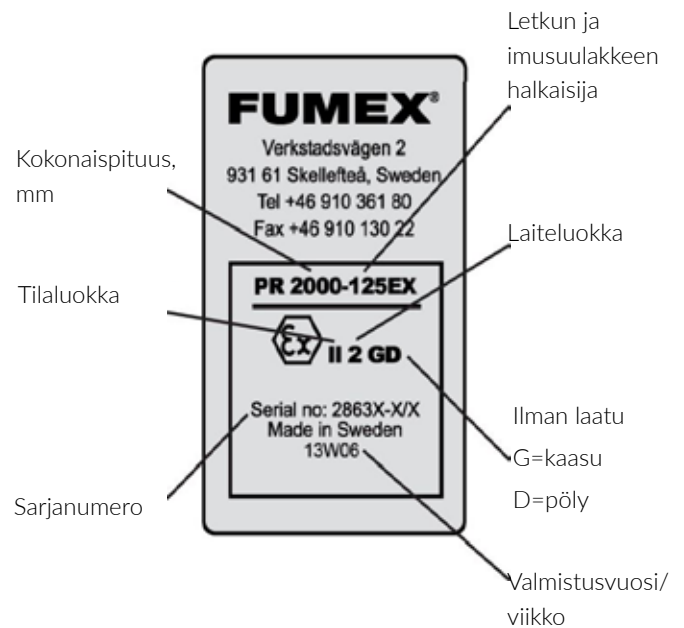



Ourex PR ATEX -IMULETKUSTO

PUHTAASTI MONIPUOLINEN räjähtävien kaasujen ja pölyjen poistoon

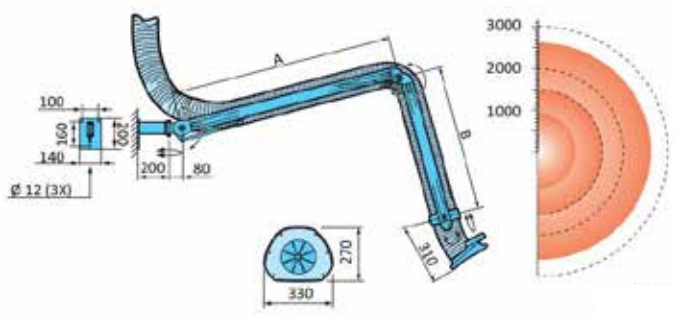
PR 1500 EX, 2000 EX, 3000 EX, kaikki mallit Ø100, 125, 160 ja 200





	A mm	B mm	Working radius mm	Max. radius mm
PR 1500 EX	420	490	910*	1500
PR 2000 EX	950	490	1440**	2030
PR 3000 EX	1450	990	2690**	3030

 työskentelyalue
 Max toimintasäde

* asennuskorkeudella 1,8 m ja työskentelykorkeudella 750 mm
 ** asennuskorkeudella 2,1 m ja työskentelykorkeudella 750 mm

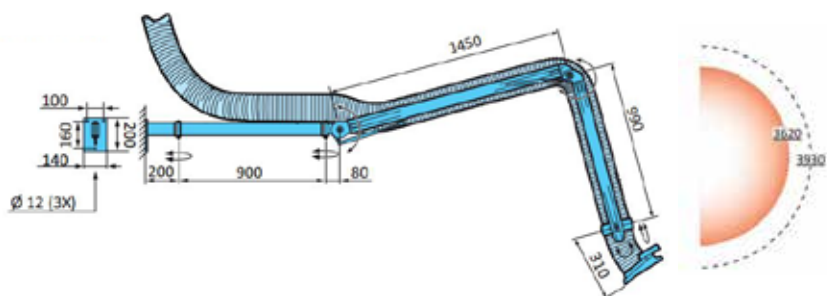
PR 4000 EX



 työskentelyalue
 Max toimintasäde

*** asennuskorkeudella 2,5 m ja työskentelykorkeudella 750 mm

PR 5000 EX

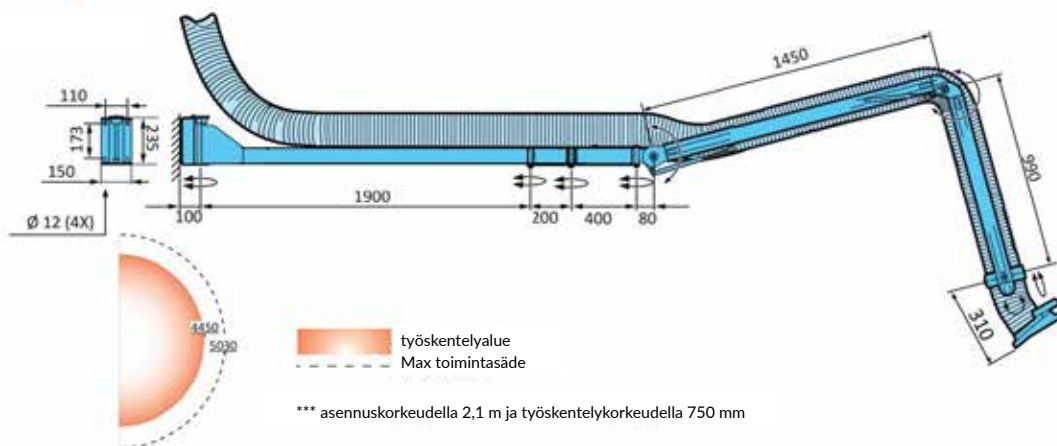



 työskentelyalue
 Max toimintasäde

*** asennuskorkeudella 2,1 m ja työskentelykorkeudella 750 mm

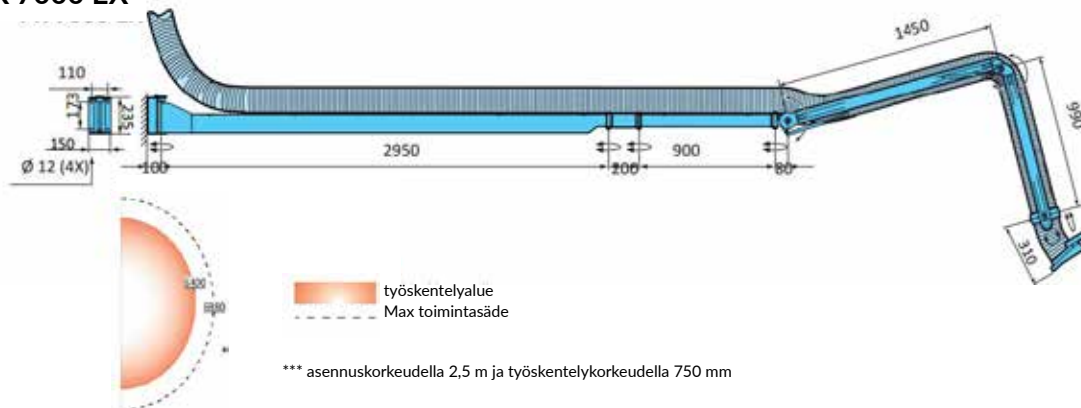
PR 7000 EX



 työskentelyalue
 Max toimintasäde

*** asennuskorkeudella 2,5 m ja työskentelykorkeudella 750 mm

Ourex PR ATEX -IMULETKUSTO

PUHTAASTI MONIPUOLINEN räjähtävien kaasujen ja pölyjen poistoon

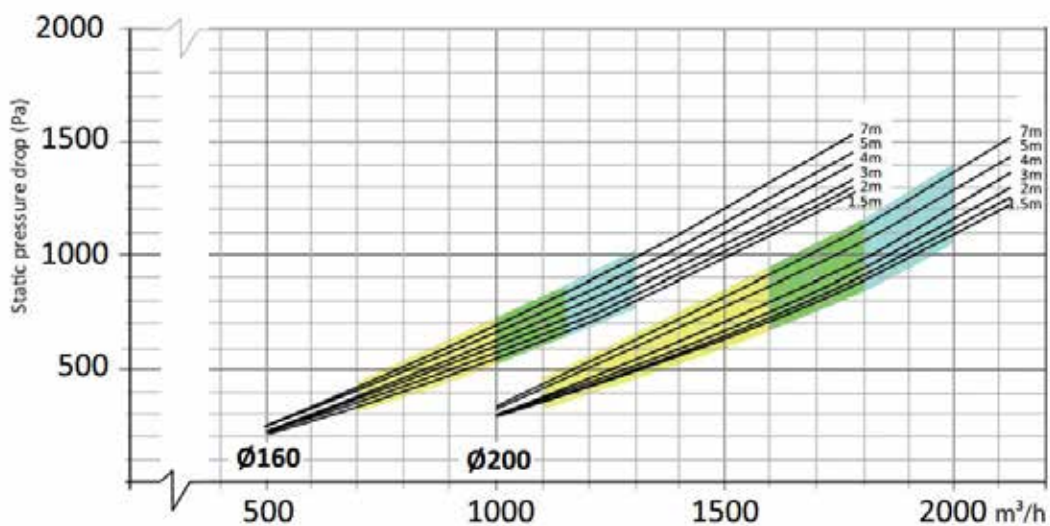
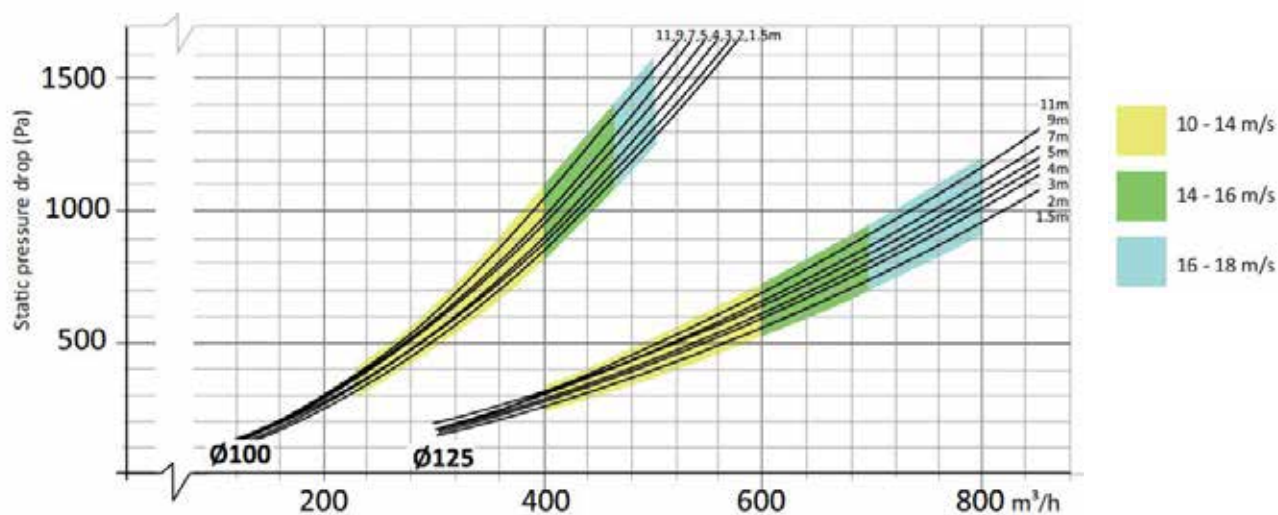

Kannakkeet katto- ja lattia-asennukseen

PR toimitetaan vakiona senäkannakkeen kanssa. Seuraavat kannakkeet ovat saatavissa katto- ja lattia-asennukseen.

PTX EX (PR 1500-4000)

Kääntösäde 180°

Tuote	Pituus (mm)	Paino (kg)
PTX 500 EX	500	5
PTX 1000EX	1000	7,5
PTX 1500EX	1500	10
PTX 2000EX	2000	12,7
PTX 2200EX*	2200	14

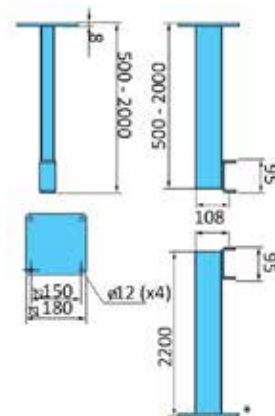

*lattiakannake

PTX 180EX (PR 1500-4000)

Kääntösäde 360°

Tuote	Pituus (mm)	Paino (kg)
PTX 180 500EX	500	6,7
PTX 180 1000EX	1000	9,3
PTX 180 1500EX	1500	12
PTX 180 2000EX	2000	14,5
PTX 180 2200EX*	2200	15,5

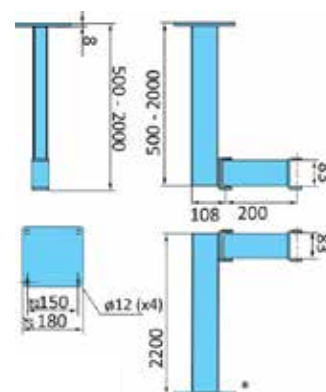

*lattiakannake

PTZ EX (PR 5000-7000)

Kääntösäde 180°

Tuote	Pituus (mm)	Paino (kg)
PTZ 500EX	500	7,6
PTZ 1000EX	1000	12
PTZ 1500EX	1500	16,6
PTZ 2000EX	2000	21,2
PTZ 2200EX*	2500	25,7

*lattiakannake

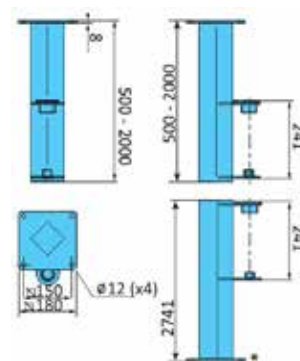

Letku

- vaikeasti syttyvä, sopii hitsaus- ja savukaasuille
- lämpötila-alue +10 - +50°C

Muut tiedot

- muoviosat, PA, PP14%GL johtava
- alumiiniosat: johtava pulverimaalaus
- teräsosat: johtava pulverimaalaus
- ruostumattomat teräsosat: huuva AISI306, kaasujouset ruostumatonta terästä

Paino

PR 1500, 10 kg	PR 5000, 25 kg
PR 2000, 11 kg	PR 7000, 39 kg
PR 3000, 13 kg	
PR 4000, 16 kg	



**Kohdepoistoimuvaret
kaasuille ja pölyille**



Erikoispuhaltimet



Liikuteltavat suodatinyksiköt



Suodatinyksiköt



Pakokaasunpoistot



**Oppilaitosten purun- ja
tekstiilipölynpoistot**



Laboratoriokalusteet



Vetokaapit



Paloturva- ja kemikaalikaapit

Askeleet onnistuneeseen lopputulokseen



Kartoitus

Kaikki alkaa kohteeseen tutustumisesta yhdessä loppukäyttäjän ja suunnittelijan kanssa.



Suunnittelu & mitoitus

Pitkän kokemuksen avulla saat luotettavan alustavan arvon ratkaisusta – tarvittaessa puutteellisillakin lähtötiedoilla.



Ratkaisun toteutus

Hoidamme toimitukset tai kuljetukset ja suoritamme tarvittaessa asennukset, integroinnit sekä sähkötyöt.



Käyttöönotto & vuosihuollot

Opastamme käyttöönotossa. Pidämme huolta, että laitteistosi pysyy kunnossa ja laajenee vaatimusten mukaan.