

Ourex SJ

PUHTAASTI MONIPUOLINEN

Äänieristysseinäke

27.11.2017

Kiinteä äänieristysseinäke



SJ äänieristysseinäke

SJ 2000 - 3000 -kiinteä seinäke

Saatavana eri versioina:

- kiinteään asennukseen
- liikuteltava, pyörillä varustettuna
- Melun vaimennus 20dB (A)
- Tehty kuumasinkitystä teräksestä
- Suljettu runkorakenne - ei teräviä kulmia
- 50 mm valumaton äänieristysmateriaali
- Syttymätön materiaali ISO 1182



Pyörät

Seinäkannake voidaan varustaa pyörillä erilaisten/tilapäisten työpisteiden luomiseen

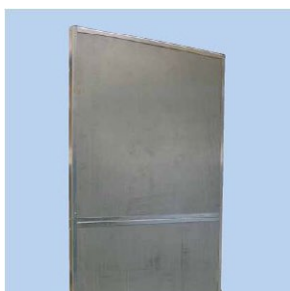

Runko

Teräsrunko, edessä ja takana reijitetty, sinkitty teräslevy??



H-kisko

Takaa vakaan kiinnityksen moduulien välissä



Ø100 mm pyörät

Kaksi kiinteää ja kääntyvää pyörää tekevät seinäkkeen siirtämisestä vaivatonta.

Ourex SJ äänieristysseinäke

PUHTAASTI MONIPUOLINEN

Tyypit	Tilausno	A	B
SJ 2000/500	07318100	2000	500
SJ 2000/1000	07320100	2000	1000
SJ 2000/1250	07321100	2000	1250
SJ 2000/1500	07319100	2000	1500
SJ 2000/2000	07322100	2000	2000
SJ 2500 500	07325100	2500	500
SJ 2500/1250	07324100	2500	1250
SJ 2500/1500	07326100	2500	1500

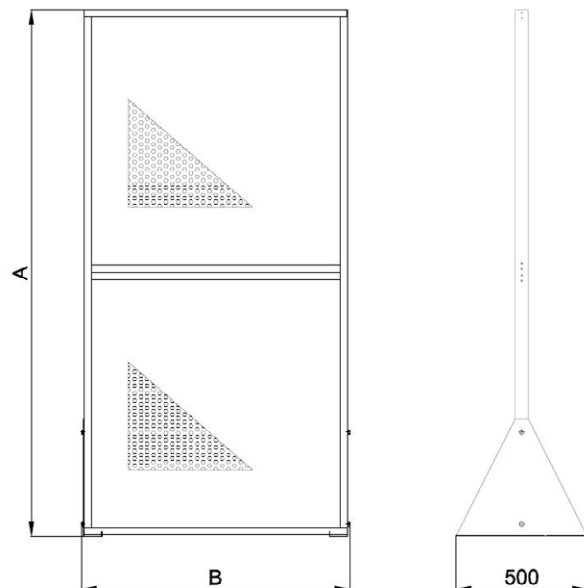

Vaihtoehdot:

Tilausno	Kuvaus
07339000	jalusta kiinteään asennukseen
07340000	jalusta pyörillä kiinteään asennukseen



Standardi

Jalusta

Jalusta
pyörillä

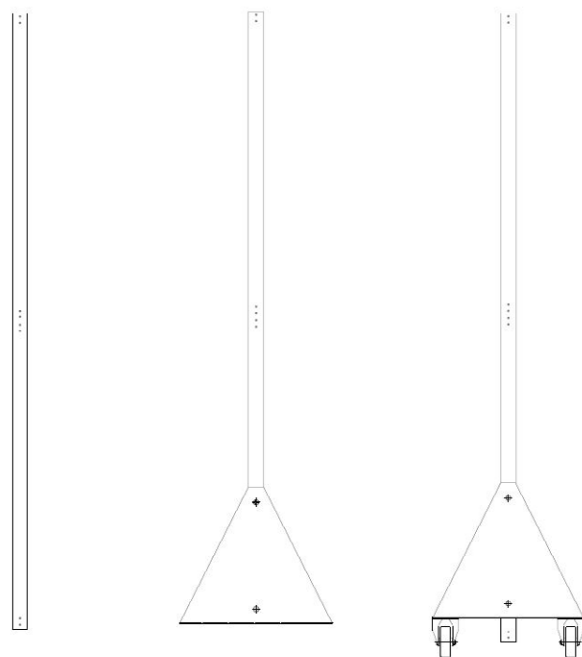

Asennuskomponentit

U-kisko (lattia ja seinäasennukseen)

H-kisko (yhdistettäessä useita moduuleita)

Kulmapilari (useiden moduulien kulmaliitokseen)

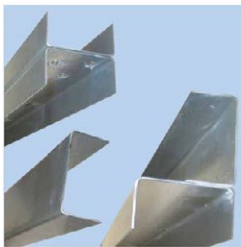

Tuoteno	Tuote	Pituus mm
07341000	U-kisko	2500
074342000	H-kisko	2400
07343000	Kulmapilari	2400

Pilarit

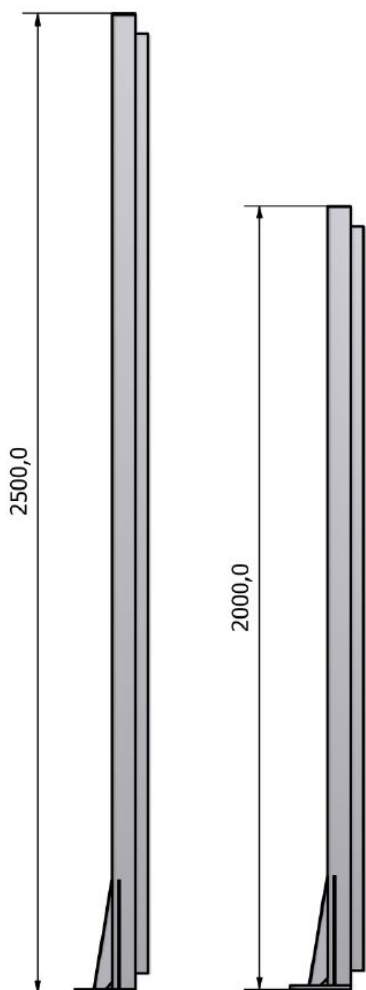

Asennusalan mitat

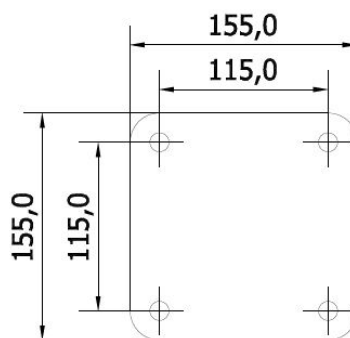

Tilausno	Pilarin paksuus	Pilarin korkeus	U-kiskojen lkm	Jalustan tyyppi	Pilari ylhäältä katsottuna
07344300	60 x 60	2000	1	pääty	
07344000	60 x 60	2500	1	pääty	
07344400	60 x 60	2000	2	kulma	
07344100	60 x 60	2500	2	kulma	



**Kohdepoistomovarret
kaasuille ja pölyille**



Erikoispuhaltimet



Liikuteltavat suodatinyksiköt



Suodatinyksiköt

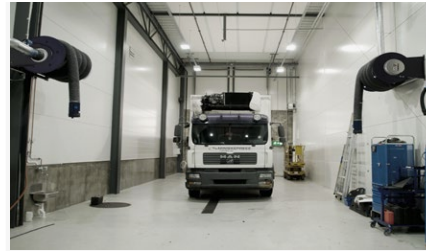

Pakokaasunpoistot



**Oppilaitosten purun- ja
tekstiilipölynpoistot**



Laboratoriokalusteet



Vetokaapit



Paloturva- ja kemikaalikaapit

Askeleet onnistuneeseen lopputulokseen



Kartoitus

Kaikki alkaa kohteeseen tutustumisesta yhdessä loppukäyttäjän ja suunnittelijan kanssa.



Suunnittelu & mitoitus

Pitkän kokemuksen avulla saat luotettavan alustavan arvion ratkaisusta – tarvittaessa puutteellisillakin lähtötiedoilla.



Ratkaisun toteutus

Hoidamme toimitukset tai kuljetukset ja suoritamme tarvittaessa asennukset, integroinnit sekä sähkötyöt.



Käyttöönotto & vuosihuollot

Opastamme käyttöönotossa. Pidämme huolta, että laitteistosi pysyy kunnossa ja laajenee vaatimusten mukaan.