

# Ourex

PUHTAASTI MONIPUOLINEN

UFPR  
imupöytä

25.9.2018

Imupöytä sisäänrakennetulla puhaltimella

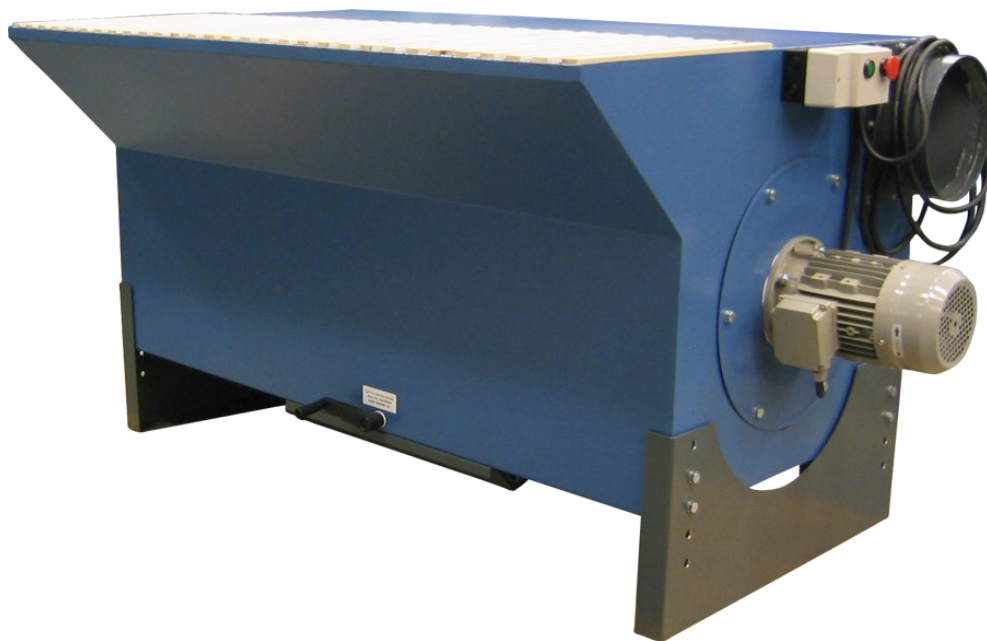

## UFPR imupöytä

Sisäänrakennetulla puhaltimella varustettu imupöytä.

Voidaan käyttää mm. hiontaan, kiillotukseen, liimaukseen tai hitsaukseen.

- Puhallin VF
- Käsikäyttöinen roto-puhdistus
- Suodatinpatruuna G113 tai G116A
- Jalkojen korkeus säädettävissä
- Pölysäiliö suodatinpatruunan alapuolella
- Pöytälevy koostuu vakiona puisista rimoista
- Voidaan varustaa sivuseinillä ja saranoidulla katolla, takaseinän voi varustaa imupaneelilla
- Pituudet: 1000 - 3000 mm
- Syvyydet: 1000 tai 1250 mm



Vakio suodatinpatruuna G113 (polyesteri PFPT-pinnoitteella, antistaattinen) soveltuu kuivan pölyn ja hitsaussavun erottamiseen. Vaihtoehtoinen suodatinpatruuna G116A (polyesteri teflon kalvolla, antistaattinen) on tarkoitettu erittäin hienolle staattisesti varautuneelle pölylle. Molemmat täyttävät suodatinluokan M ja normin EN 60335-2-69, jolloin suodatusaste on vähintään 99,9%. Suodattimen puhdistus tapahtuu manuaalisen roto-puhdistuksen avulla käyttämisen jälkeen. Pinta: pulverimaalattu RAL 5007 ja 7011 (rakenne).

Kuvan imupöytä UFPR-BS-ISO varustettuna:

- metallirimat
- takaseinän imupaneeli
- sivuseinissä äänenvaimennus
- katossa saranat ja äänenvaimennus
- valaistus
- moottorinsuoja

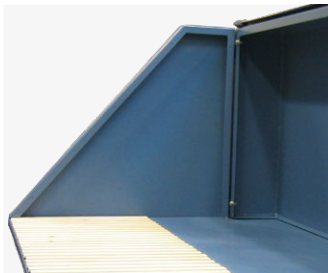

Sivuseinät ja saranoitu katto on helppo avata.



Pölysäiliö on helppo avata ja tyhjentää.



Varustetaan vakiona VF-puhaltimella.

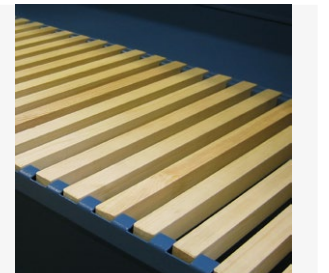

Työtaso varustetaan vakiona puurimoilla.

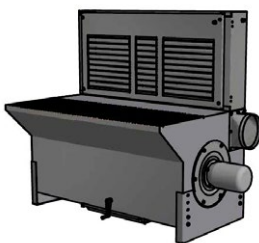

### UFPR-B

takaseinä imulla

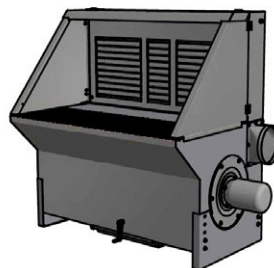

### UFPR-BS

takaseinä imulla, katto ja sivuseinät ilman äänieristystä.

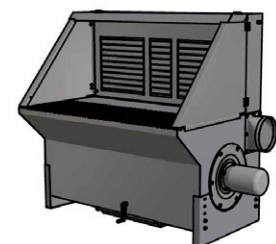

### UFPR-BS-ISO

takaseinä imulla, katto ja sivuseinät äänieristettynä.

Taulukossa on esitetty saatavilla olevat koot. Ole yhteydessä tuotevalinnassa myyntiimme.

Autamme valitsemaan oikean mallin ottaen huomioon ilmamäärän, pölytyypin ja -määrän sekä käyttöasteen yms.

## Imupöytä UFPR

Tyyppi	Tilausno	Puhallin	kW	Imuala mm	Ilmamäärä m <sup>3</sup> /h	$\Delta p$ Pa	Kg
UFPR 1000/1000 <sup>1)</sup>	02600500	1xVF 2000	1,5	450 x 1000	800	650-1600	165
UFPR 1500/1000 <sup>1)</sup>	02605500	1xVF 2000	1,5	450 x 1500	1200	650-1600	195
UFPR 2000/1000 <sup>2)</sup>	02610000	1xVF 2500	2,2	450 x 2000	1600	650-1700	220
UFPR 2500/1000 <sup>2)</sup>	02615000	1xVF 2500 1xVF 2000	2,2 1,5	450 x 2500	2000	650-1700	290
UFPR 3000/1000 <sup>2)</sup>	02620000	2xVF 2500	2,2	450 x 3000	2400	650-1700	325
UFPR 1000/1250 <sup>1)</sup>	02625500	1xVF 2000	1,5	700 x 1000	1250	650-1600	200
UFPR 1500/1250 <sup>1)</sup>	02630500	1xVF 2000	1,5	700 x 1500	1900	650-1600	230
UFPR 2000/1250 <sup>2)</sup>	02635000	1xVF 2500	2,2	700 x 2000	2550	650-1700	255
UFPR 2500/1250 <sup>2)</sup>	02640000	1xVF 2500 1xVF 2000	2,2 1,5	700 x 2500	3150	650-1700	325
UFPR 3000/1250 <sup>2)</sup>	02645000	2xVF 2500	2,2	700 x 3000	3750	650-1700	360

<sup>1)</sup> 1 kpl suodatín Ø480 x 500mm, 8m<sup>2</sup>, G113 (08116600)

<sup>2)</sup> 2 kpl, suodatín Ø480 x 500mm, 8m<sup>2</sup>, G113 (08116600)

## Imupöytä UFPR-B

Tyyppi	Tilausno	Puhallin	kW	Imuala mm	Ilmamäärä m <sup>3</sup> /h	$\Delta p$ Pa	Kg
UFPR-B 1000/1000 <sup>1)</sup>	02600550	1xVF 2000	1,5	450 x 1000	800	650-1600	205
UFPR-B 1500/1000 <sup>1)</sup>	02605550	1xVF 2000	1,5	450 x 1500	1200	650-1600	255
UFPR-B 2000/1000 <sup>2)</sup>	02610050	1xVF 2500	2,2	450 x 2000	1600	650-1700	300
UFPR-B 2500/1000 <sup>2)</sup>	02615100	1xVF 2500 1xVF 2000	2,2 1,5	450 x 2500	2000	650-1700	390
UFPR-B 3000/1000 <sup>2)</sup>	02620100	2xVF 2500	2,2	450 x 3000	2400	650-1700	445
UFPR-B 1000/1250 <sup>1)</sup>	02625550	1xVF 2000	1,5	700 x 1000	1250	650-1600	240
UFPR-B 1500/1250 <sup>1)</sup>	02630550	1xVF 2000	1,5	700 x 1500	1900	650-1600	290
UFPR-B 2000/1250 <sup>2)</sup>	02635050	1xVF 2500	2,2	700 x 2000	2550	650-1700	395
UFPR-B 2500/1250 <sup>2)</sup>	02640100	1xVF 2500 1xVF 2000	2,2 1,5	700 x 2500	3150	650-1700	425
UFPR-B 3000/1250 <sup>2)</sup>	02645100	2xVF 2500	2,2	700 x 3000	3750	650-1700	480

<sup>1)</sup> 1 kpl suodatín Ø480 x 500mm, 8m<sup>2</sup>, G113 (08116600)

<sup>2)</sup> 2 kpl, suodatín Ø480 x 500mm, 8m<sup>2</sup>, G113 (08116600)

## Imupöytä UFPR-BS

Tyyppi	Tilausno	Puhallin	kW	Imuala mm	Ilmamäärä m <sup>3</sup> /h	Δ p Pa	Kg
UFPR-BS 1000/1000 <sup>1)</sup>	02600560	1xVF 2000	1,5	450 x 1000	800	650-1600	222
UFPR-BS 1500/1000 <sup>1)</sup>	02605560	1xVF 2000	1,5	450 x 1500	1200	650-1600	274
UFPR-BS 2000/1000 <sup>2)</sup>	02610060	1xVF 2500	2,2	450 x 2000	1600	650-1700	321
UFPR-BS 2500/1000 <sup>2)</sup>	02615200	1xVF 2500 1xVF 2000	2,2 1,5	450 x 2500	2000	650-1700	413
UFPR-BS 3000/1000 <sup>2)</sup>	02620200	2xVF 2500	2,2	450 x 3000	2400	650-1700	470
UFPR-BS 1000/1250 <sup>1)</sup>	02625560	1xVF 2000	1,5	700 x 1000	1250	650-1600	260
UFPR-BS 1500/1250 <sup>1)</sup>	02630560	1xVF 2000	1,5	700 x 1500	1900	650-1600	312
UFPR-BS 2000/1250 <sup>2)</sup>	02635060	1xVF 2500	2,2	700 x 2000	2550	650-1700	359
UFPR-BS 2500/1250 <sup>2)</sup>	02640200	1xVF 2500 1xVF 2000	2,2 1,5	700 x 2500	3150	650-1700	451
UFPR-BS 3000/1250 <sup>2)</sup>	02645200	2xVF 2500	2,2	700 x 3000	3750	650-1700	508

## Imupöytä UFPR-BS-ISO

Tyyppi	Tilausno	Puhallin	kW	Imuala mm	Ilmamäärä m <sup>3</sup> /h	Δ p Pa	Kg
UFPR-BS-ISO 1000/1000 <sup>1)</sup>	02600570	1xVF 2000	1,5	450 x 1000	800	650-1600	227
UFPR-BS-ISO 1500/1000 <sup>1)</sup>	02605570	1xVF 2000	1,5	450 x 1500	1200	650-1600	282
UFPR-BS-ISO 2000/1000 <sup>2)</sup>	02610070	1xVF 2500	2,2	450 x 2000	1600	650-1700	332
UFPR-BS-ISO 2500/1000 <sup>2)</sup>	02615300	1xVF 2500 1xVF 2000	2,2 1,5	450 x 2500	2000	650-1700	427
UFPR-BS-ISO 3000/1000 <sup>2)</sup>	02620300	2xVF 2500	2,2	450 x 3000	2400	650-1700	487
UFPR-BS-ISO 1000/1250 <sup>1)</sup>	02625570	1xVF 2000	1,5	700 x 1000	1250	650-1600	266
UFPR-BS-ISO 1500/1250 <sup>1)</sup>	02630570	1xVF 2000	1,5	700 x 1500	1900	650-1600	321
UFPR-BS-ISO 2000/1250 <sup>2)</sup>	02635070	1xVF 2500	2,2	700 x 2000	2550	650-1700	371
UFPR-BS-ISO 2500/1250 <sup>2)</sup>	02640300	1xVF 2500 1xVF 2000	2,2 1,5	700 x 2500	3150	650-1700	466
UFPR-BS-ISO 3000/1250 <sup>2)</sup>	02645300	2xVF 2500	2,2	700 x 3000	3750	650-1700	526

<sup>1)</sup> 1 kpl suodatint Ø480 x 500mm, 8m<sup>2</sup>, G113 (08116600)

<sup>2)</sup> 2 kpl, suodatint Ø480 x 500mm, 8m<sup>2</sup>, G113 (08116600)

## Lisävarusteet UFPR imupöytään

Tilausno	Kuvaus
02667800	UFPR (1000mm) vahvistus. Max. kuorma kasvaa 150kg/m -> 300kg/m
02667900	UFPR (1250mm) vahvistus. Max kuorma kasvaa 150kg/m -> 300kg/m
09700000	Loisteputkivalaisin 1 x 18W (ilman katkaisijaa) L = 750mm
09701000	Loisteputkivalaisin 1 x 36W (ilman katkaisijaa) L = 1350mm
09703000	Loisteputkivalaisin asennettuna kattoon

## Lisävarusteet UFPR imupöytään

Tilausno	Kuvaus	Puhallin
02610225	Äänenvaimennin UFPR:lle	VF 2000 / VF 2500
02610250	Kanavamuunto äänenvaimentimeen	

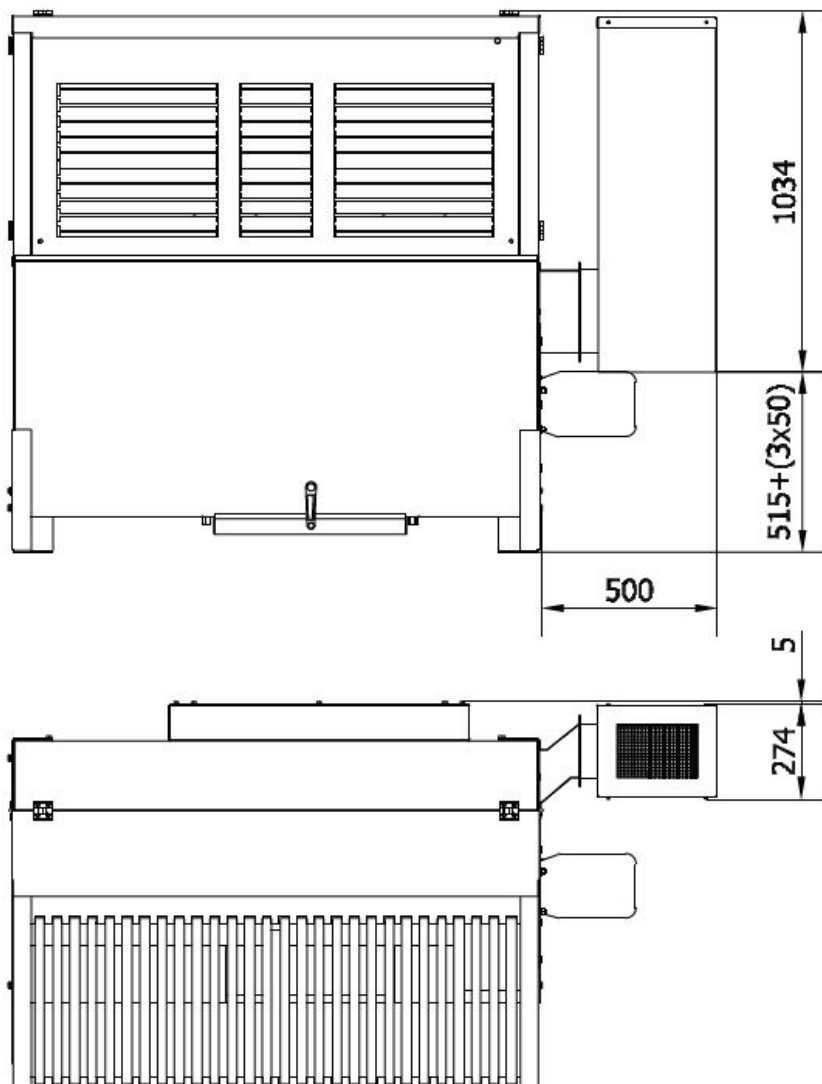
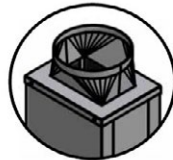
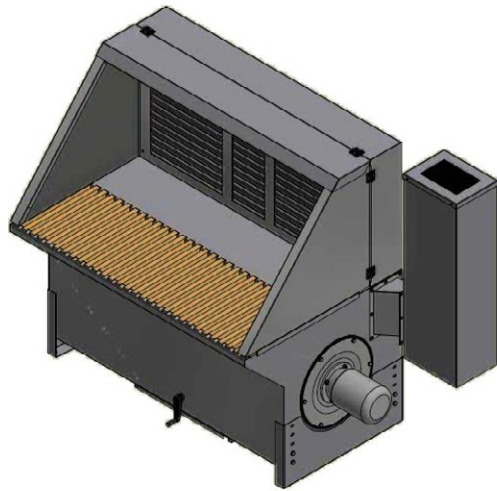

Ratkaisemme työympäristön ilmanpuhtauteen liittyvät haasteet.  
Poistamme ilmastamme haitalliset pölyt, käryt, kaasut, höyryt ja muut epäpuhtaudet.



**Kohdepoistomovarret**  
kaasuille ja pölyille



**Erikoispuhaltimet**



**Liikuteltavat suodatinyksiköt**



**Suodatinyksiköt**



**Pakokaasunpoistot**



**Oppilaitosten purun- ja  
tekstiilipölynpoistot**



**Laboratoriokalusteet**



**Vetokaapit**



**Paloturva- ja kemikaalikaapit**

## Askeleet onnistuneeseen lopputulokseen



### Kartoitus

Kaikki alkaa kohteeseen tutustumisesta yhdessä loppukäyttäjän ja suunnittelijan kanssa.



### Suunnittelu & mitoitus

Pitkän kokemuksen avulla saat luotettavan alustavan arvion ratkaisusta – tarvittaessa puutteellisillakin lähtötiedoilla.



### Ratkaisun toteutus

Hoidamme toimitukset tai kuljetukset ja suoritamme tarvittaessa asennukset, integroinnit sekä sähkötyöt.



### Käyttöönotto & vuosihuollot

Opastamme käyttöönotossa. Pidämme huolta, että laitteistosi pysyy kunnossa ja laajenee vaatimusten mukaan.