

Ourex

PUHTAASTI MONIPUOLINEN

RV-O

Puhaltimet

1.12.2020

Puhdas ilma. Tehokas tuotanto.



RV-O puhaltimet

RV-O puhaltimet soveltuvat käytettäväksi erityisesti järjestelmissä, jossa on suuret ilmamäärät sekä vaaditaan suhteellisen korkea paineenkorotus putkiston ja suodatinjärjestelmän aiheuttamien painehäviöiden eliminoinemiseksi.

Puhallinkotelo on valmistettu kokonaan hitsaamalla 3-4,00 mm:n teräslevystä. Vakiona avoin juoksupyörä, jossa on taakse taivutetut itsepuhdistuvat siivet. Juoksupyörä on dynaamisesti tasapainotettu. Testattu ISO 5801 mukaisesti.

Pinta: pulverimaalattu RAL 5007.

Työskentelyalue:

- Max paine: 4300Pa
- Max ilmamäärä 16000 m³/h
- Max pölymäärä: 100g/m³, tarttumaton pöly
- Max partikkelikoko: 80x20x3mm, tarttumaton pöly
- Poistettavan ilman lämpötila: max. 60°C
- Ympäröivä lämpötila: max 40°C



› Puhallintyyppi RV-O on saatavana myös galvanoituna ja ATEX -luokiteltuna.

Fan order no.	Achieved efficiency	Measurement category	Efficiency category	Efficiency grade	VSD	Production year	Manufacturer page	Model number/type	Rated motor power input, flow rate and vacuum at optimal efficiency			Rpm.	Specific ratio	Disposal page	Environment page	Mounting measurement page
									kW	m ³ /h	Pa (Ps)					
03 303 100	47,9	D	Total	■	NO	CE-mark	0.B4	RV 35/3-O2	2,81	1420	3340	2974	1,03	0.B4	0.B4	0.B4
03 304 100	44,4	D	Total	■	NO	CE-mark	0.B4	RV 45-O2	5,42	3940	2160	2959	1,02	0.B4	0.B4	0.B4
03 305 100	43,3	D	Total	■	NO	CE-mark	0.B4	RV 50-O2	6,95	5243	2030	2962	1,02	0.B4	0.B4	0.B4
03 307 100	36,9	D	Total	■	NO	CE-mark	0.B4	RV 60-O2	9,14	5734	2070	2969	1,02	0.B4	0.B4	0.B4
03 309 100	39,3	D	Total	■	NO	CE-mark	0.B4	RV 70-O2	11,45	7254	2100	2976	1,02	0.B4	0.B4	0.B4
03 311 100	42,4	D	Total	■	NO	CE-mark	0.B4	RV 80-O2	26,2	9751	4000	2970	1,04	0.B4	0.B4	0.B4
03 313 100	46,2	D	Total	■	NO	CE-mark	0.B4	RV 85-O2	32,7	14288	3670	2971	1,03	0.B4	0.B4	0.B4
03 315 100	44,2	D	Total	■	NO	CE-mark	0.B4	RV 90-O2	39,6	17650	3450	2981	1,03	0.B4	0.B4	0.B4

Ourex RV-O puhaltimet

PUHTAASTI MONIPUOLINEN

Tyyppi	Tilausno	V	rpm	kW	max amp	Käynnistysvirta	Paino
RV 35/3-O2	03303100	3x400	2-napainen	5,50*			104
RV 45-O2	03304100	3x400	2-napainen	7,50			125
RV 50-O2	03305100	3x400	2-napainen	11,00'			145
RV 60-O2**	03307100	3x400	2-napainen	15,00			225
RV 70-O2**	03309100	3x400	2-napainen	22,00			280
RV 80-O2**	03311100	3x400	2-napainen	30,00			355
RV 85-O2**	03313100	3x400	2-napainen	37,00			370
RV 90-O2**	03315100	3x400	2-napainen	45,00			450

* korotettu tehokkuus
** suuri käynnistysvirta

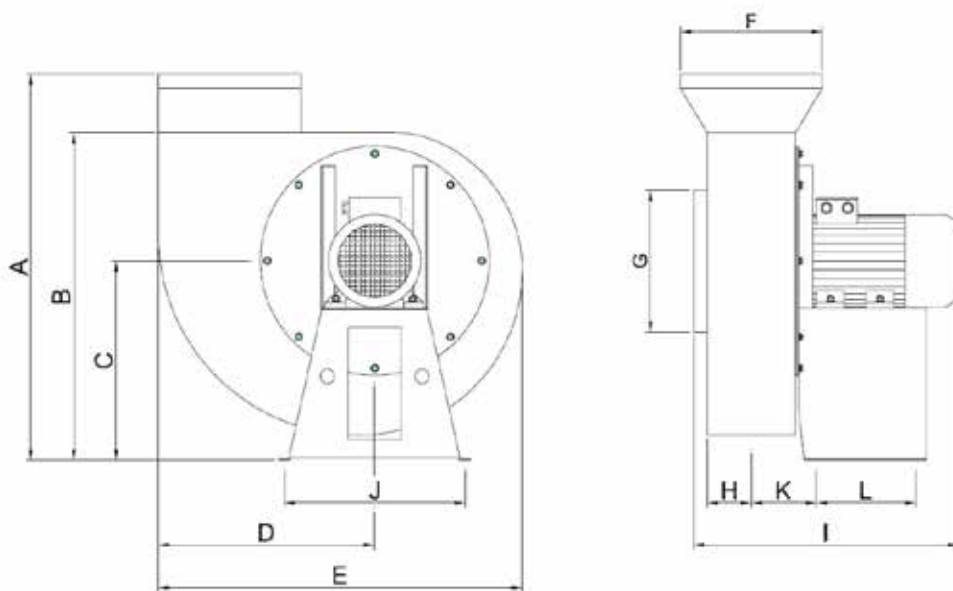

Tyyppit	Tilausno	A	B	C	D	E	F	G	H	I	J	K	L
RV 35-3-O2	03303100	935	765	465	385	705	Ø250	Ø250	80	550	375	143	235
RV 45-O2	03304100	1012	829	515	485	837	Ø315	Ø315	177	737	500	193	300
RV50-O2	03305100	1017	829	515	507	859	Ø400	Ø400	161	870	500	217	300
RV 60-O2	03307100	1235	1066	705	610	1025	Ø500	Ø500	160	910	558	309	330
RV 70-O2	03309100	1230	1066	705	671	1086	Ø630	Ø630	176	1087	558	322	330
RV 80-O2	03311100	1398	1145	739	806	1275	Ø800	Ø800	189	1339	600	224	440
RV 85-O2	03313100	1398	1145	739	806	1275	Ø800	Ø800	202	1348	600	238	440
RV 90-O2	03315100	1398	1145	739	806	1275	Ø800	Ø800	214	1440	600	250	440

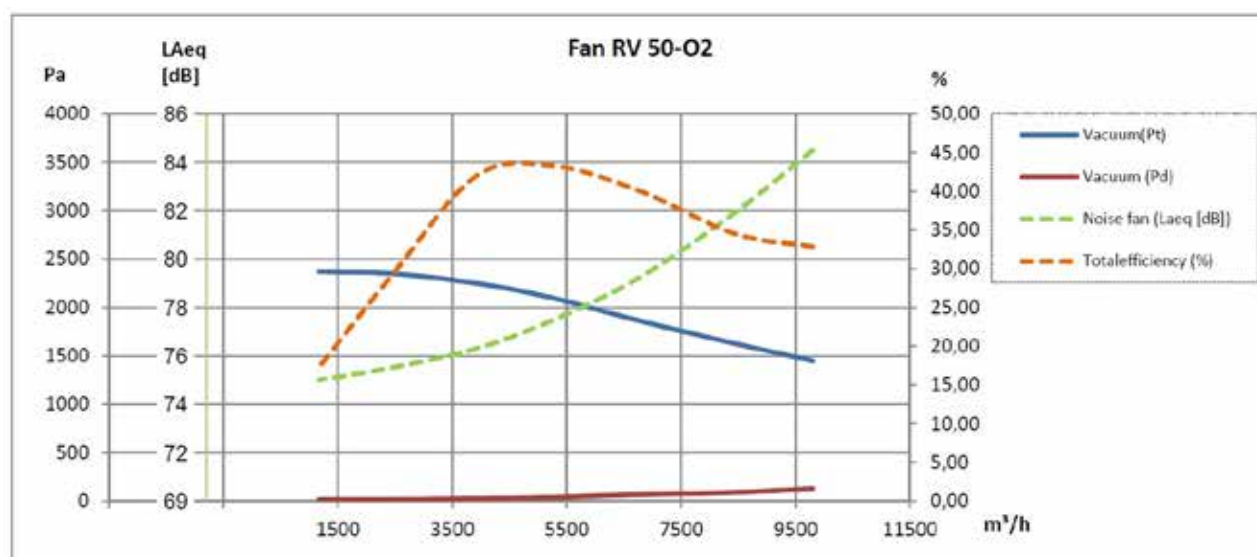
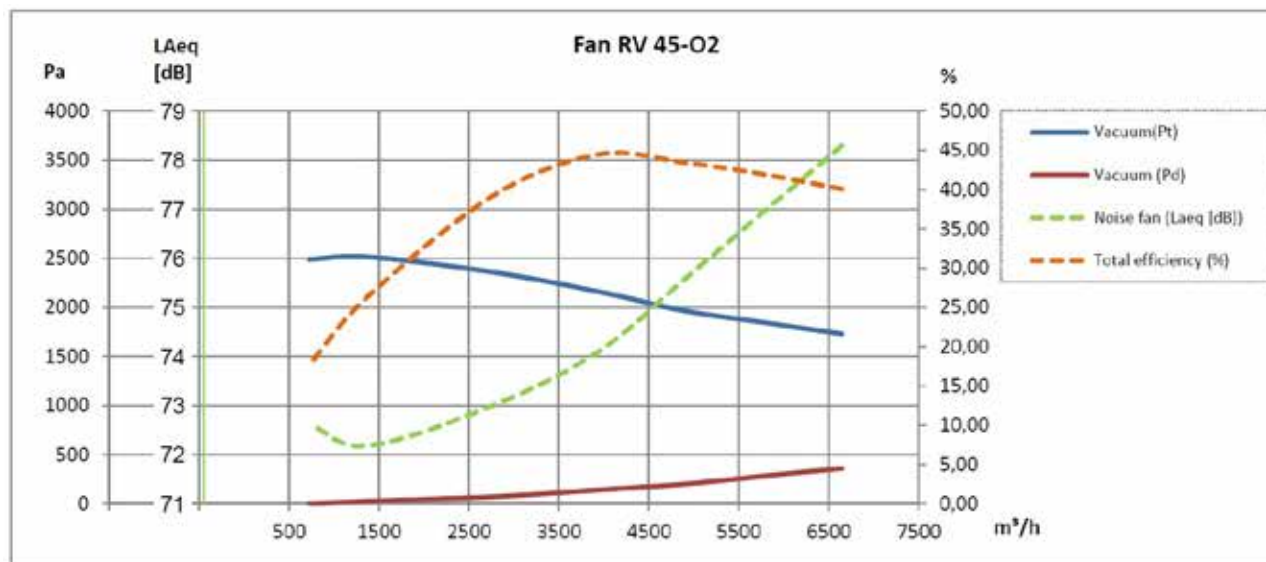
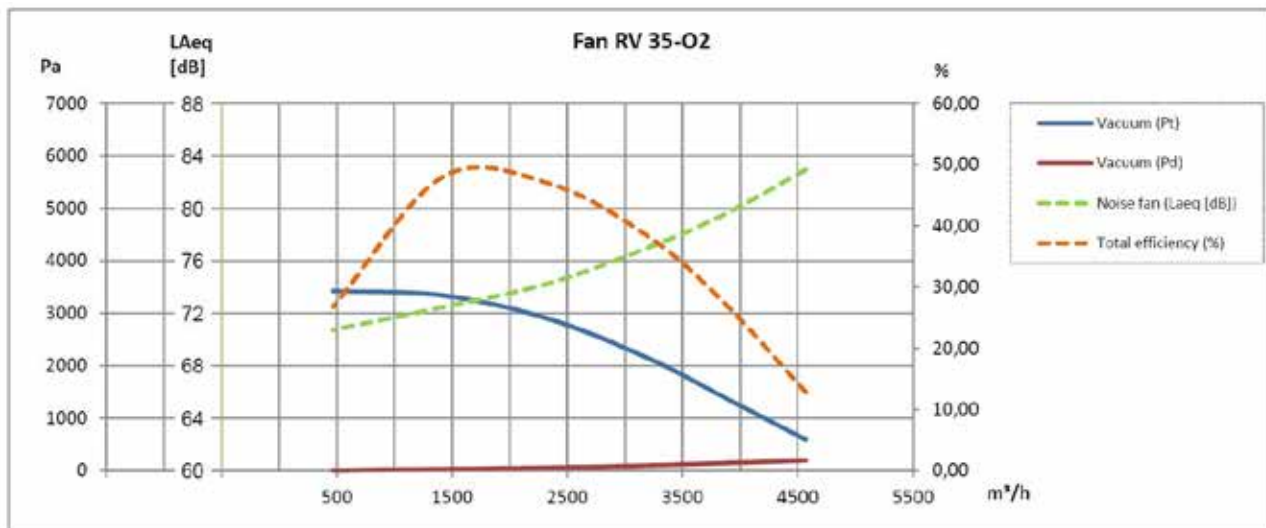

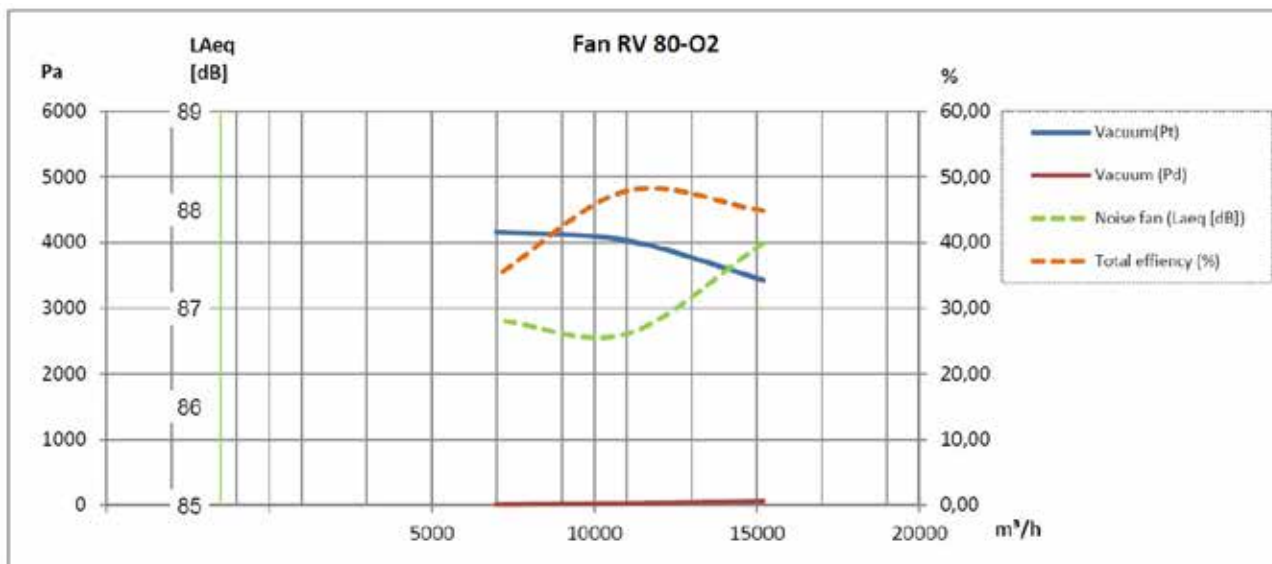
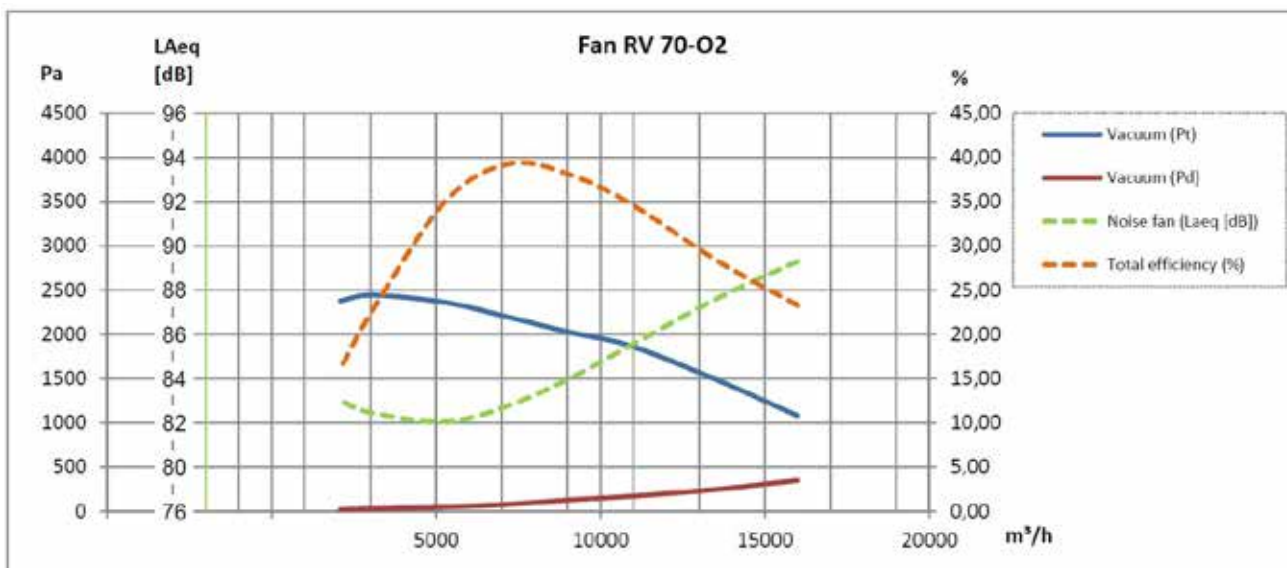
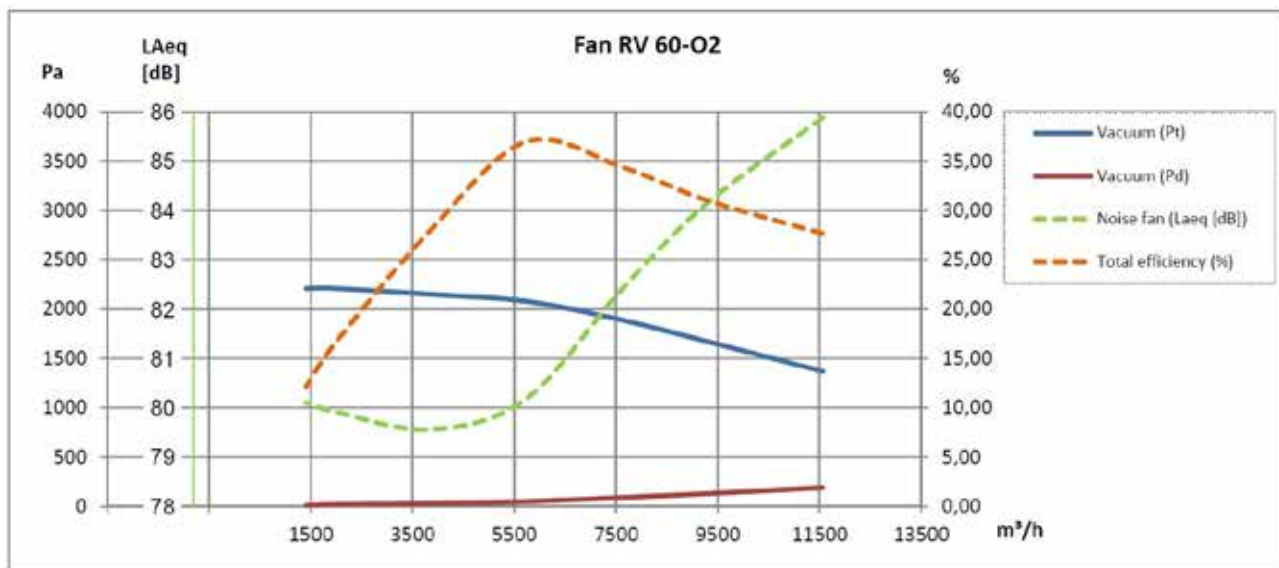

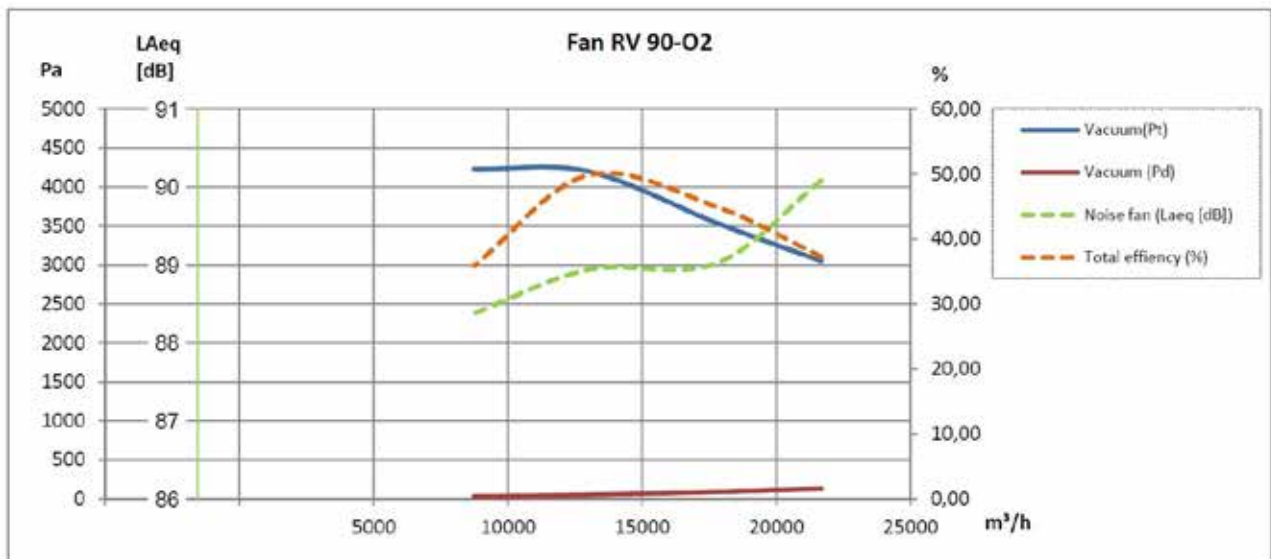
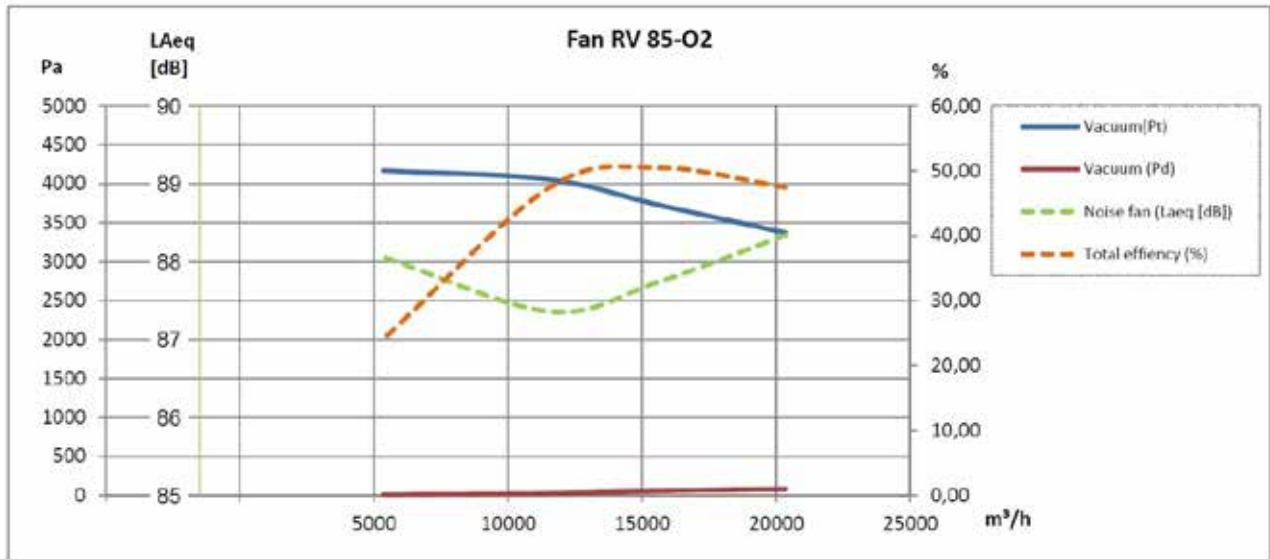

Puhaltimen varusteet

Siipipyörät

Tyypit	Tilausno	Keskio mm	Puhallin tyyppi	Hz
RV 35	03401205	Ø28	O2	50
RV 45	03406605	Ø38	O2	50
RV 50	03410605	Ø38	O2	50
RV 60	0341520501	Ø42	O2	50
RV 70	03417405	Ø48	O2	50
RV 80	0341820501	Ø55	O2	50
RV 85	0341860501	Ø55	O2	50
RV 90	0341920501	Ø55	O2	50
RV 35	03401265	Ø28	O2	60
RV 45	03406665	Ø38	O2	60
RV 50	03410665	Ø38	O2	60
RV60	03415265	Ø42	O2	60
RV 70	03417465	Ø48	O2	60
RV 80	03418265	Ø55	O2	60
RV 85	03418665	Ø55	O2	60
RV 90	03419265	Ø55	O0	60



Lisävarusteet

- painevahti
- asennustelineet
- värinänvaimennin
- turvaverkko
- FLEX joustavat liittimet
- saatavana ATEX versiona
- Y-D käynnistin
- taajuusmuuntaja



Ratkaisemme työympäristön ilmanpuhtauteen liittyvät haasteet.
Poistamme ilmastista haitalliset pölyt, käryt, kaasut, höyryt ja muut epäpuhtaudet.



**Kohdepoistoimuvaret
kaasuille ja pölyille**



Erikoispuhaltimet



Liikuteltavat suodatinyksiköt



Suodatinyksiköt



Pakokaasunpoistot



**Oppilaitosten purun- ja
tekstiilipölynpoistot**



Laboratoriokalusteet



Vetokaapit



Paloturva- ja kemikaalikaapit

Askeleet onnistuneeseen lopputulokseen



Kartoitus

Kaikki alkaa kohteeseen tutustumisesta yhdessä loppukäyttäjän ja suunnittelijan kanssa.



Suunnittelu & mitoitus

Pitkän kokemuksen avulla saat luotettavan alustavan arvion ratkaisusta – tarvittaessa puutteellisillakin lähtötiedoilla.



Ratkaisun toteutus

Hoidamme toimitukset tai kuljetukset ja suoritamme tarvittaessa asennukset, integroinnit sekä sähkötyöt.



Käyttöönotto & vuosihuollot

Opastamme käyttöönotossa. Pidämme huolta, että laitteistosi pysyy kunnossa ja laajenee vaatimusten mukaan.