

# OUREX

## PUHALTIMET

VL-C Puhaltimet

---

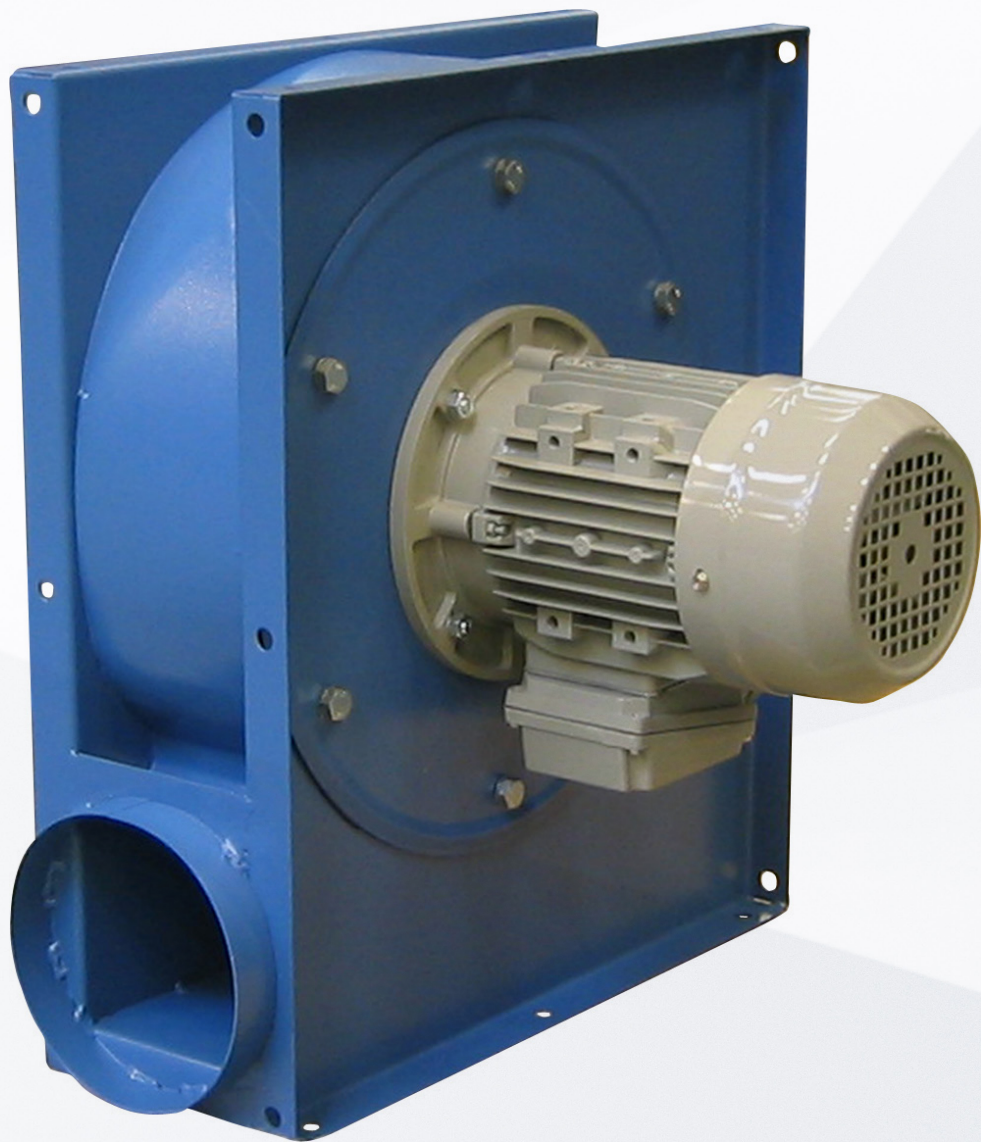

## VL-C puhaltimet

VL-C puhaltimet soveltuvat erityisesti tilanteisiin, joissa tarvitaan korkeampaa painetta, esim. purun, käsityöstökoneiden pölyn ja hitsaussavun poistossa. Puhallinkaapu on valmistettu vahvasta teräslevystä, saumattu ja vahvistettu. Tulo- ja poistupuolella on pyöreät liitosyhteet. Puhallinpyörä on valmistettu teräslevystä pistehitsaamalla ja siinä on sileät, suorat siivet.

Pinta: pulverimaalattu RAL 5007.

### Työskentelyalue:

- Max paine: 2150Pa
- Max ilmamäärä: 2100 m<sup>3</sup>/h
- Max pölymäärä: 5g/m<sup>3</sup>, tarttumaton pöly
- Max partikkelikoko: 5x5x5mm, tarttumaton pöly
- Poistettavan ilman lämpötila: max. 60°C
- Ympäröivä lämpötila: max 40°C

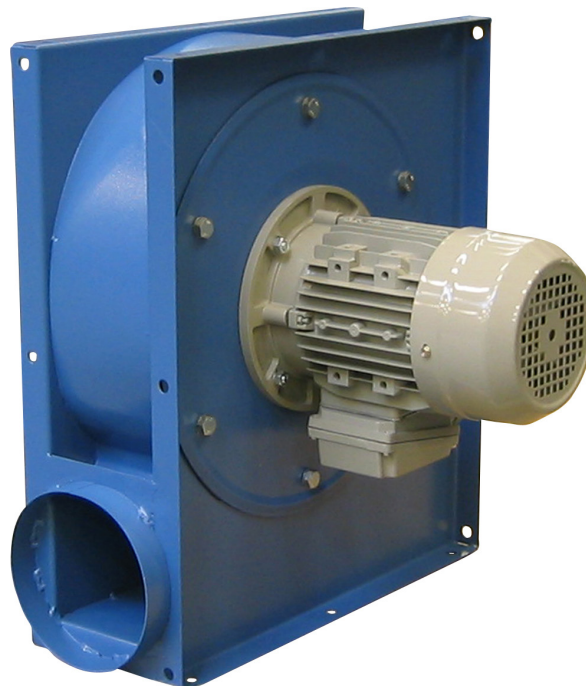

- » Saatavana myös liikuteltavina
- » kuumasinkittynä
- » ruostumattomana
- » kipinäsuojattuna
- » ATEX -luokiteltuna

Fan order no.	Achieved efficiency	Measurement category	Efficiency category	Efficiency grade	VSD	Production year	Model number/type	Rated motor power input, flow rate and vacuum at optimal efficiency			Rpm.	Specific ratio	Disposal page	Environment page	Mounting measurement page
								kW	m <sup>3</sup> /h	Pa (Ps)					
03013000	43,0	D	Total	■	NO	CE-mark	VL 550-C2	0,61	750	1235	2867	1,01	0.B4	0.B4	0.B4
03006000	50,1	D	Total	■	NO	CE-mark	VL 750-C2	0,84	930	1600	2887	1,02	0.B4	0.B4	0.B4
03008000	52,0	D	Total	■	NO	CE-mark	VL 1100-C2	1,07	1435	1370	2902	1,02	0.B4	0.B4	0.B4
03009000	64,0	D	Total	■	NO	CE-mark	VL 1150-C2	1,51	1700	1815	2846	1,02	0.B4	0.B4	0.B4
03008300	33,3	D	Total	■	NO	CE-mark	VL 1100-C4	0,21	639	385	1484	1,00	0.B4	0.B4	0.B4

TYYPPI	TILAUSNO	V	RPM	KW	MAX AMP	PAINO
VL 550-C2	03013000	3x400	2-nap.	0,55	1,35	18
VL 750-C2	03006000	3x400	2-nap.	0,75	9,5	24
VL 1100-C2	03008000	3x400	2-nap.	1,10	14,9	26
VL 1150-C2	03009000	3x400	2-nap.	1,10	14,9	29
VL 1100-C4	03008300	3X400	4-nap.	0,55	9,6	26

Moottoritiedot > 0,75 kW, 3x400V,  
IE3-moottoreiden mukaisesti.

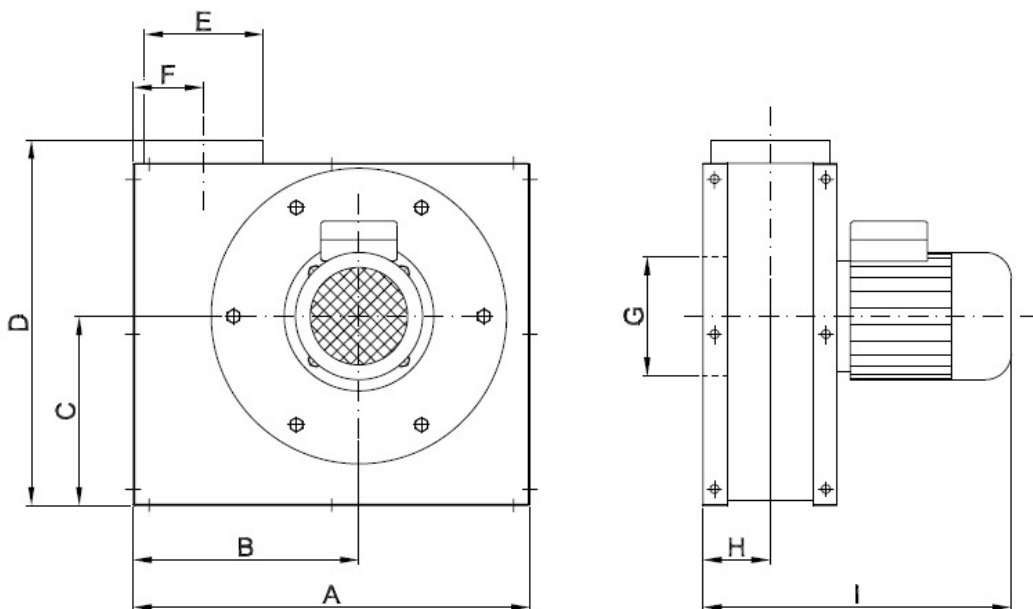

TYYPPI	TILAUSNO	A	B	C	D	E	F	G	H	I
VL 550-C2	03013000	545	331	236	520	Ø160	92	Ø160	87	369
VL 750-C2	03006000	531	302	253	488	Ø160	95	Ø160	90	412
VL 1100-C2	03008000	531	302	253	488	Ø200	104	Ø200	107	445
VL 1150-C2	03009000	575	333	274	523	Ø200	130	Ø200	102	450
VL 1100-C4	03008300	531	302	253	488	Ø200	104	Ø200	107	484

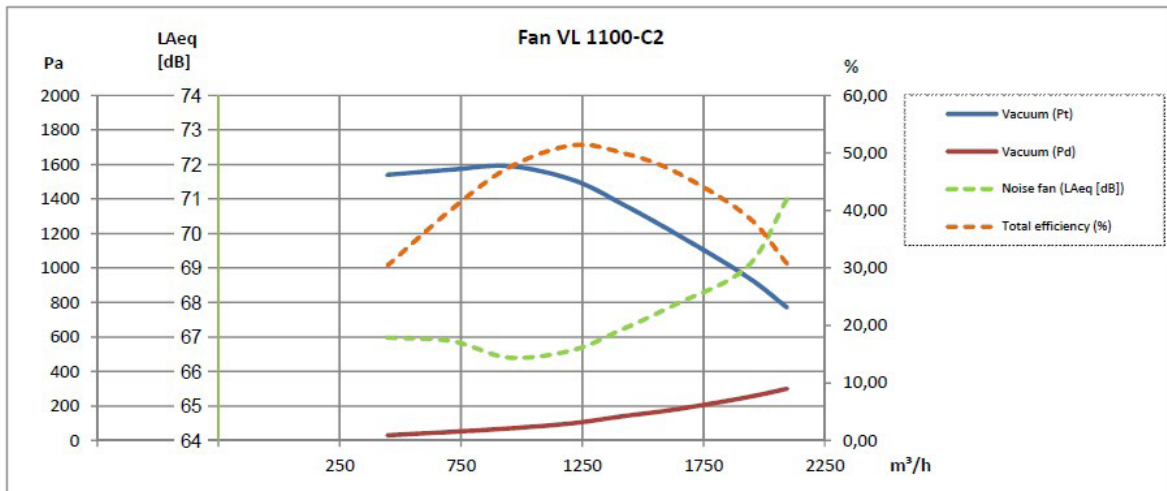
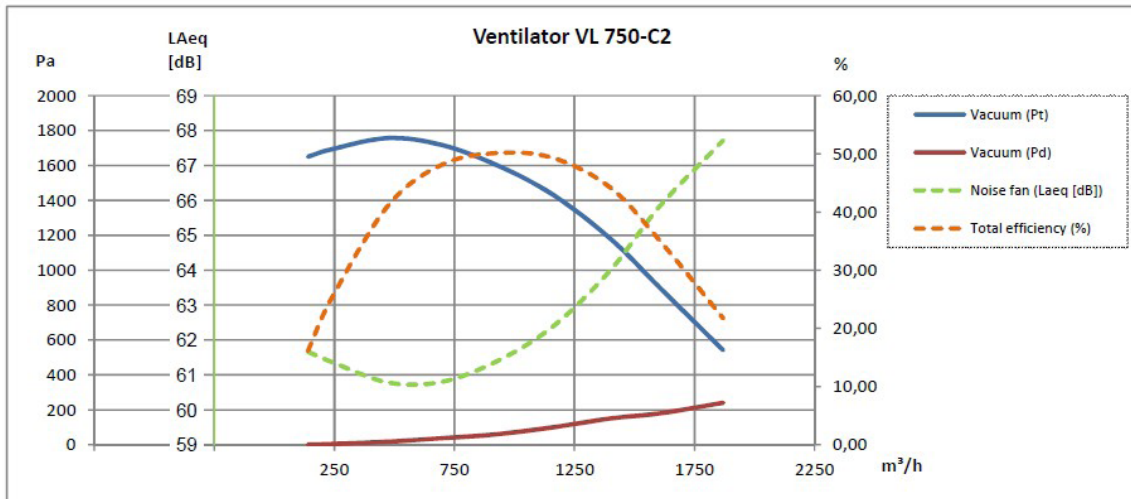
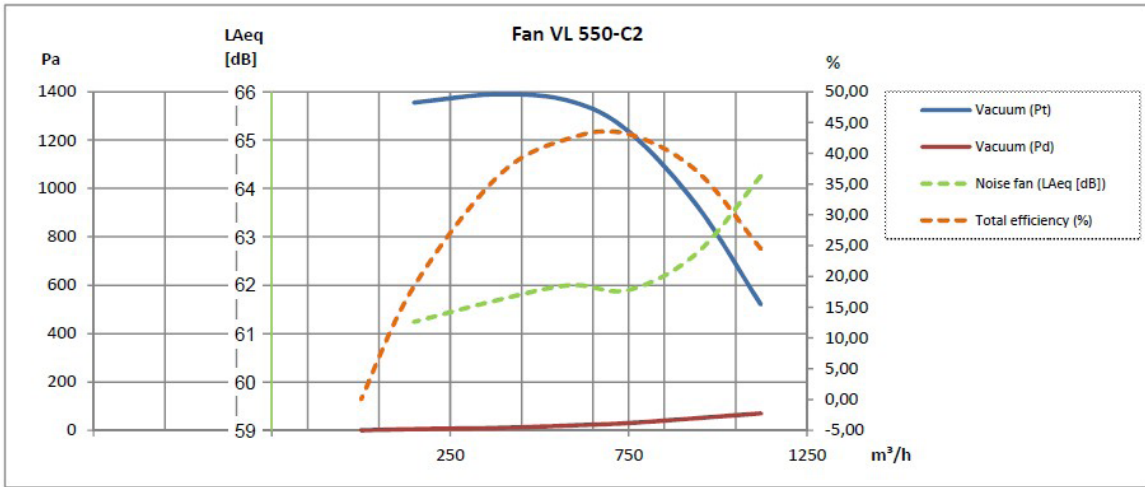

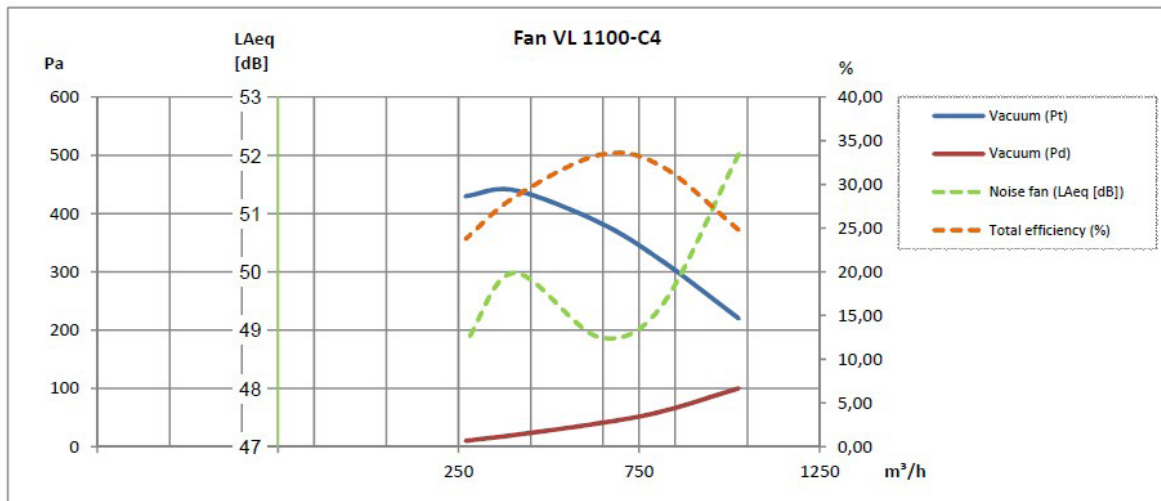
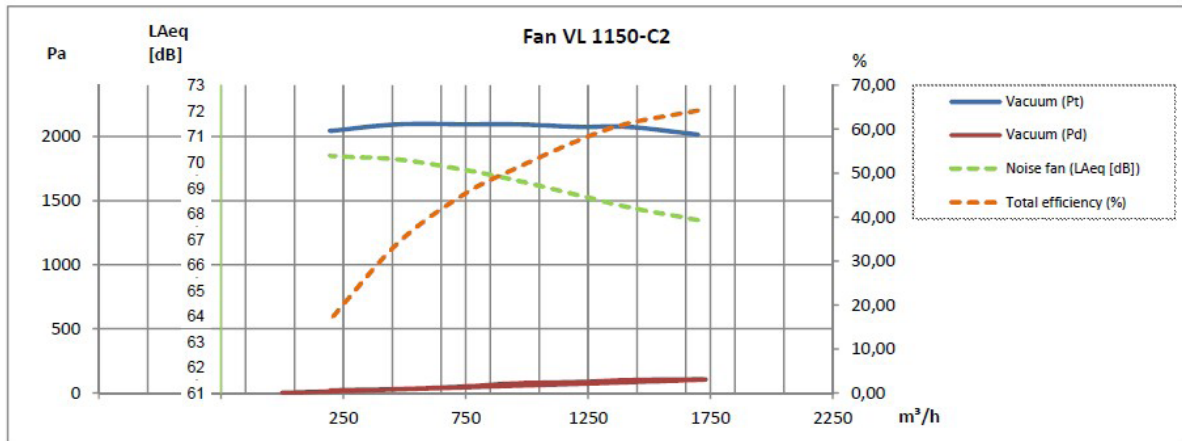

## Puhaltimen varusteet

### Äänieristyskotelo VB

TYYPPI	TILAUSNO
VL 550	03182000
VL 750	03181000
VL 1100	03188000
VL 1150	03183000
Lisämaksusta käteisyys on vaihdettavissa	03550000



### Sääsuojat

TYYPPI	TILAUSNO
VL 550	03013800
VL 750, VL 1100, VL 1150	03030800

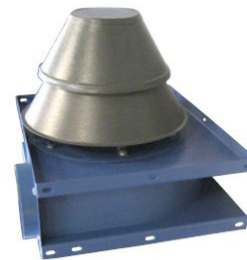

### Siipipyörät

TYYPIT	TILAUSNO	KESKIÖ MM	PUHALLIN- TYYPPI	Hz
VL 550	030344205	Ø14	C2	50
VL 750	03002005	Ø19	C2/C4	50
VL 1100	0308005	Ø19	C2/C4	50
VL 1150	03009202	Ø19	C2/C4	50



#### Lisävarusteet

- painevahti
- asennustelineet
- värinävaimennin
- turvaverkko
- FLEX joustavat liittimet
- saatavana ATEX versiona
- Y-D käynnistin
- taajuusmuuntaja





Kohdepoistimuvarret  
kaasuille ja pölyille



Erikoispuhaltimet



Liikuteltavat  
suodatinyksiköt



Suodatinyksiköt



Pakokaasunpoistot



Oppilaitosten purun- ja  
tekstiilipölynpoistot



Laboratoriokalusteet



Vetokaapit



Paloturva- ja  
kemikaalikaapit

## Askeleet onnistuneeseen lopputulokseen



Kartoitus



Suunnittelu  
& mitoitus



Ratkaisun  
toteutus



Käyttöönotto  
& vuosihuollot

**ourex.fi**