

OUREX

PUHALTIMET

VT-O Puhaltimet

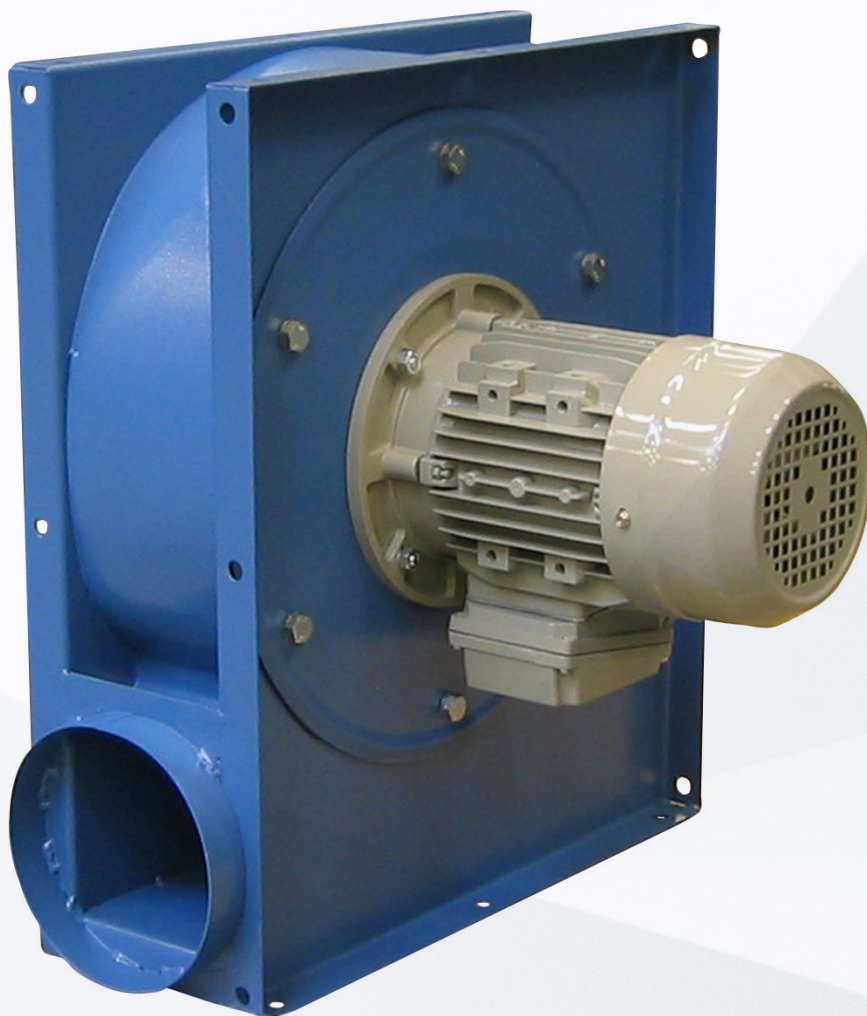

VT-O puhaltimet

VT-O puhaltimet ovat kuljetuspuhaltimia: paineenkorotus 1 650Pa asti ja ilmamäärä 0 - 1300 m³/h. Ne soveltuvat hitsaussavun, purun, paperisilpun, pölyn ja muun epäpuhtaan ilman poistoon. Puhaltimet on tehty 2 mm:n teräslevystä. Vakiona on avoin juoksupyörä, jossa on taaksepäin kaartuvat itsepuhdistuvat siivet. Juoksupyörä on dynaamisesti tasapainotettu. Puhaltimen runko toimii jalustana.

Pinta: pulverimaalattu RAL 5007.

Työskentelyalue:

- Max paine: 1750Pa
- Max ilmamäärä 2260 m³/h
- Max pölymäärä: 100g/m³, tarttumaton pöly
- Max partikkeli koko: 80x20x3mm, tarttumaton pöly
- Poistettavan ilman lämpötila: max. 60°C
- Ympäröivä lämpötila: max 40°C

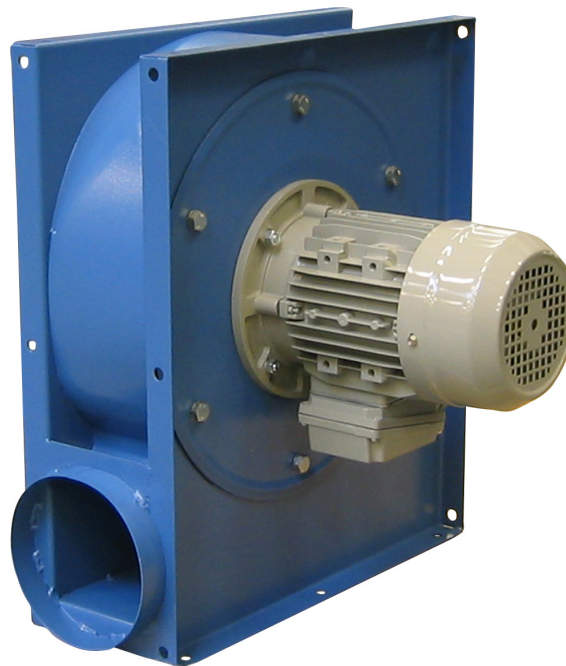

- » Saatavana kuumasinkittynä
- » ruostumattomana
- » kipinäsuojattuna
- » liikuteltavana
- » ATEX -luokiteltuna

Fan order no.	Achieved efficiency	Measurement category	Efficiency category	Efficiency grade	VSD	Production year	Model number/type	Rated motor power input, flow rate and vacuum at optimal efficiency			Rpm.	Specific ratio	Disposal page	Environment page	Mounting measurement page
								kW	m ³ /h	Pa (Ps)					
03021000	13,2	D	Total	■	NO	CE-mark	VT 500-O4	0,09	315	155	1412	1,00	0.B4	0.B4	0.B4
03041000	20,8	D	Total	■	NO	CE-mark	VT 1000-O4	0,16	507	350	1446	1,00	0.B4	0.B4	0.B4
03066000	34,1	D	Total	■	NO	CE-mark	VT 2000-O4	0,19	758	310	1439	1,00	0.B4	0.B4	0.B4
03011000	38,2	D	Total	■	NO	CE-mark	VT 500-O2	0,24	302	1085	2896	1,01	0.B4	0.B4	0.B4
03031000	40,8	D	Total	■	NO	CE-mark	VT 1000-O2	0,78	793	1460	2899	1,01	0.B4	0.B4	0.B4
03051000	51,9	D	Total	■	NO	CE-mark	VT 2000-O2	1,02	1243	1500	2913	1,01	0.B4	0.B4	0.B4

TYYPPI	TILAUSNO	V	RPM	KW	PAINO
VT 500-O2	03011000	3x400	2-nap.	0,37	15
VT 1000-O2	03031000	3x400	2-nap.	0,75	27
VT 2000-O2	03051000	3x400	2-nap.	1,10	29
VT 500-O4	03021000	3x400	4-nap.	0,25	15
VT 1000-O4	03041000	3x400	4-nap.	0,55	25
VT 2000-O4	03066000	3x400	4-nap.	0,55	22
VT 500-O2	03015000	1x230	2-nap.	0,37	15
VT 1000-O2	03035000	1x230	2-nap.	0,75	27
VT 2000-O2	03061000	1x230	2-nap.	1,10	29
VT 500-O4	03024000	1x230	4-nap.	0,25	15
VT 1000-O4	03045000	1x230	4-nap.	0,55	25
VT 2000-O4	03068000	1x230	4-nap.	0,55	22

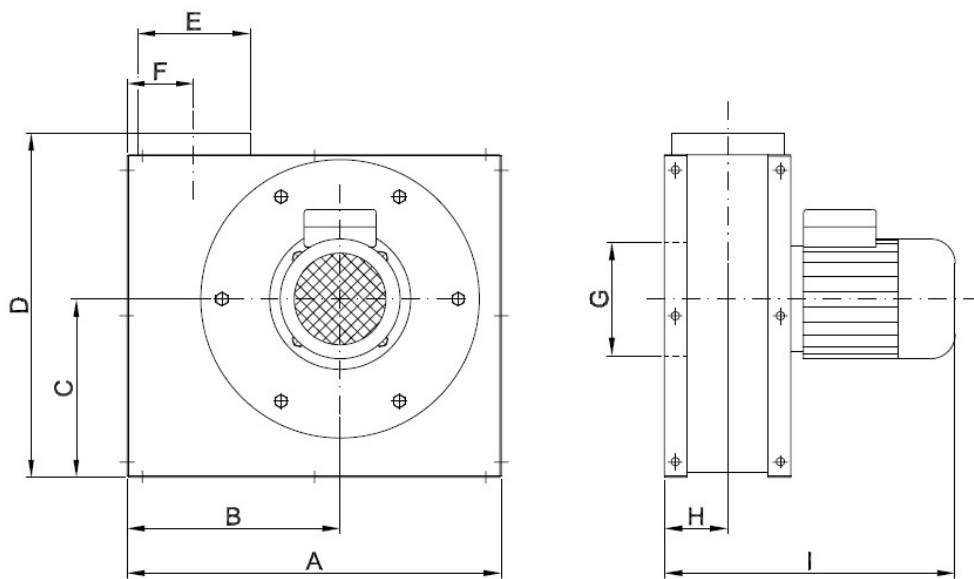

TYYPPI	TILAUSNO	A	B	C	D	E	F	G	H	I
VT 500-O2	03011000	409	227	192	391	Ø100	79	Ø100	90	358
VT 1000-O2	03031000	531	302	253	488	Ø160	94	Ø125	90	372
VT 2000-O2	03051000	531	302	253	488	Ø160	95	Ø160	90	412
VT 500-O4	03021000	409	227	192	391	Ø100	79	Ø100	90	358
VT 1000-O4	03041000	531	302	253	488	Ø160	94	Ø125	90	372
VT 2000-O4	03066000	531	302	253	488	Ø160	95	Ø160	90	412
VT 500-O2	03015000	409	227	192	391	Ø100	79	Ø100	90	358
VT 1000-O2	03035000	531	302	253	488	Ø160	94	Ø125	90	372
VT 2000-O2	03061000	531	302	253	488	Ø160	95	Ø160	90	412
VT 500-O4	03024000	409	227	192	391	Ø100	79	Ø100	90	358
VT 1000-O4	03045000	531	302	253	488	Ø160	94	Ø125	90	372
VT 2000-O4	03068000	531	302	253	488	Ø160	95	Ø160	90	412

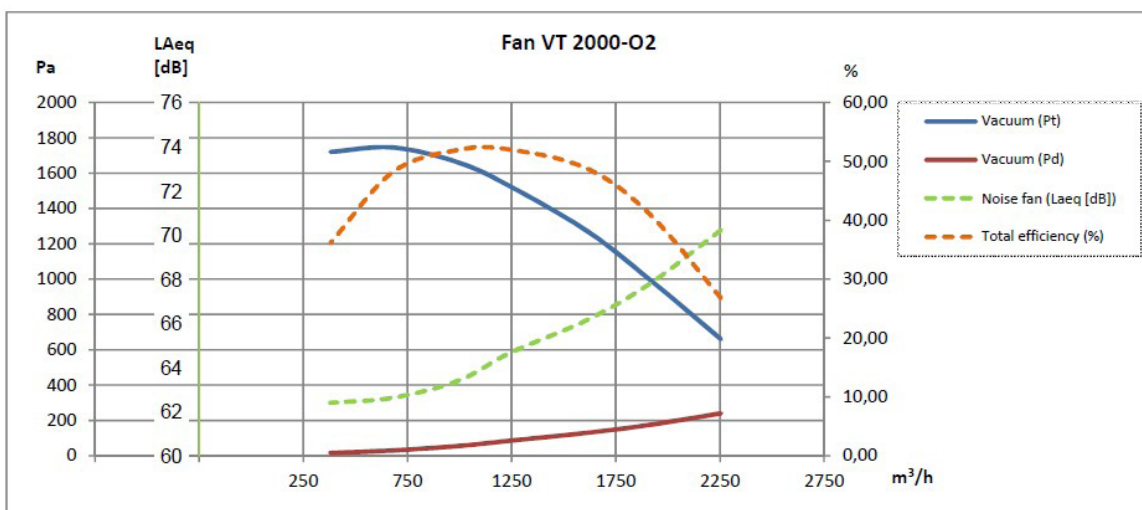
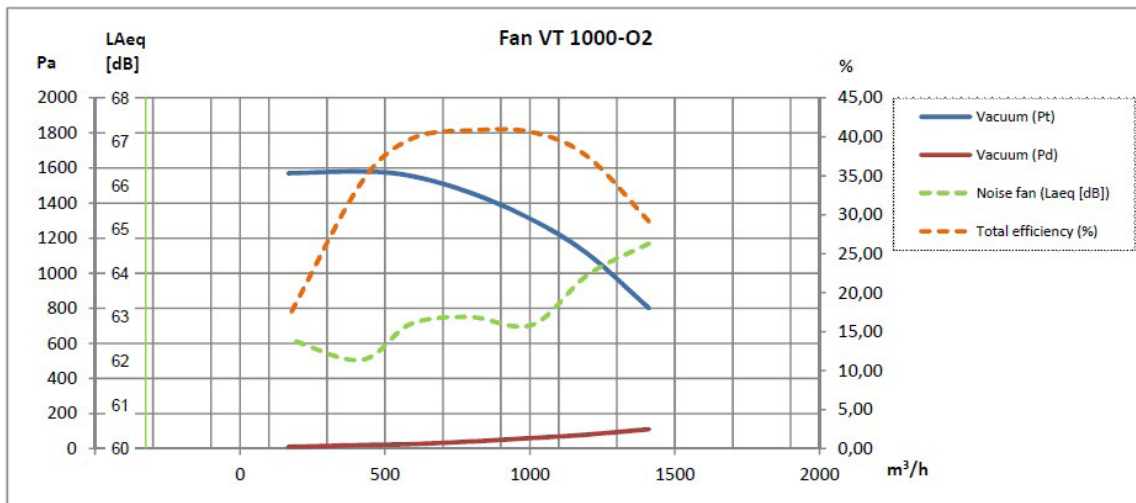
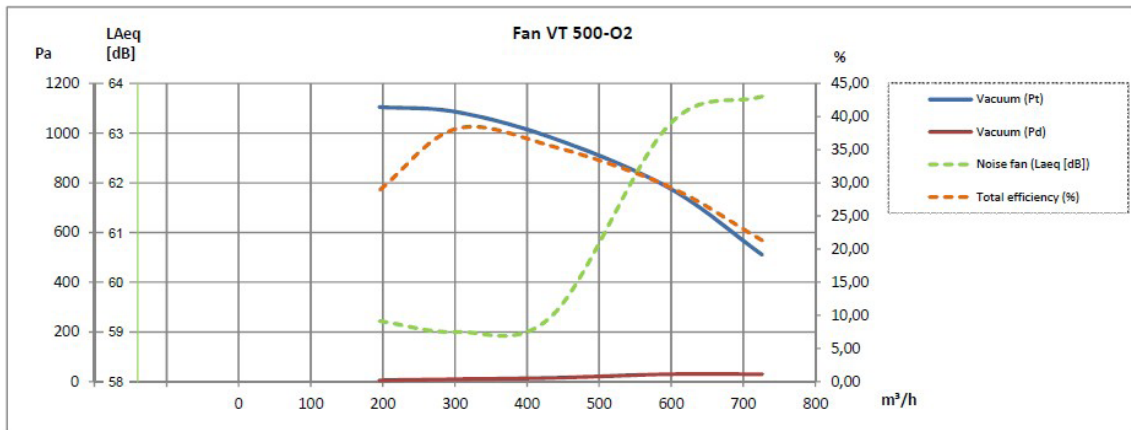

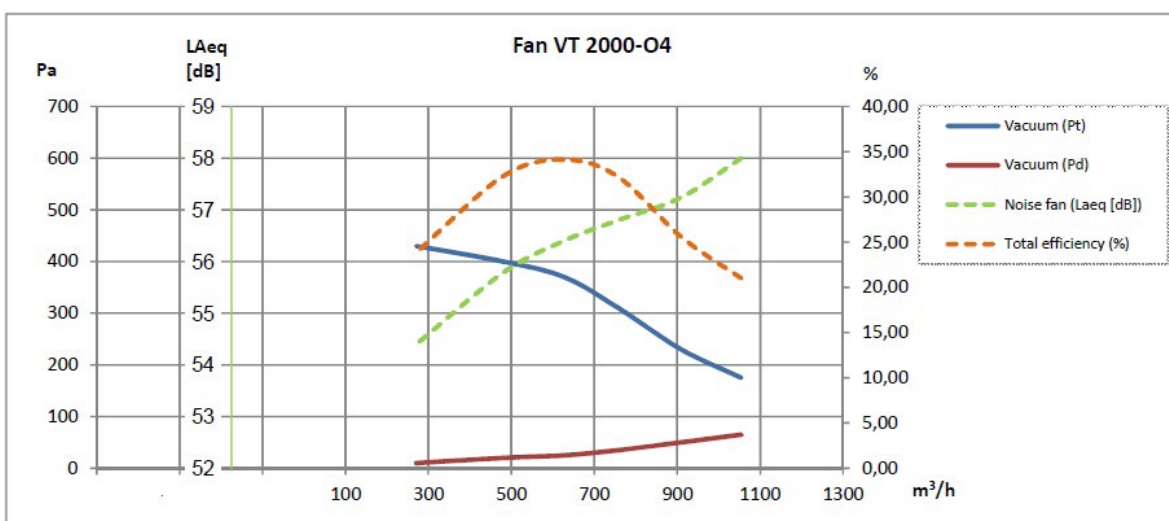
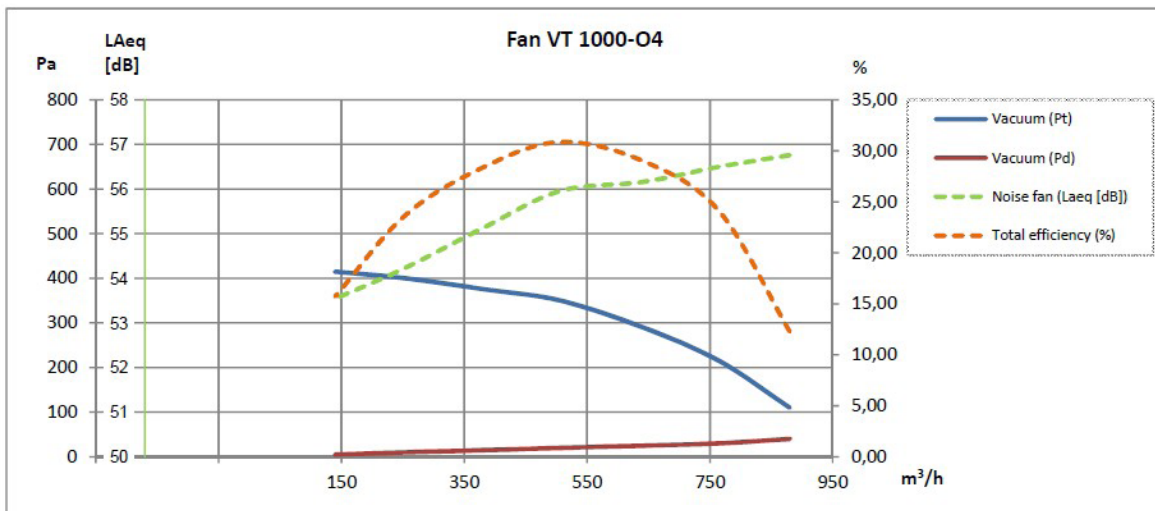
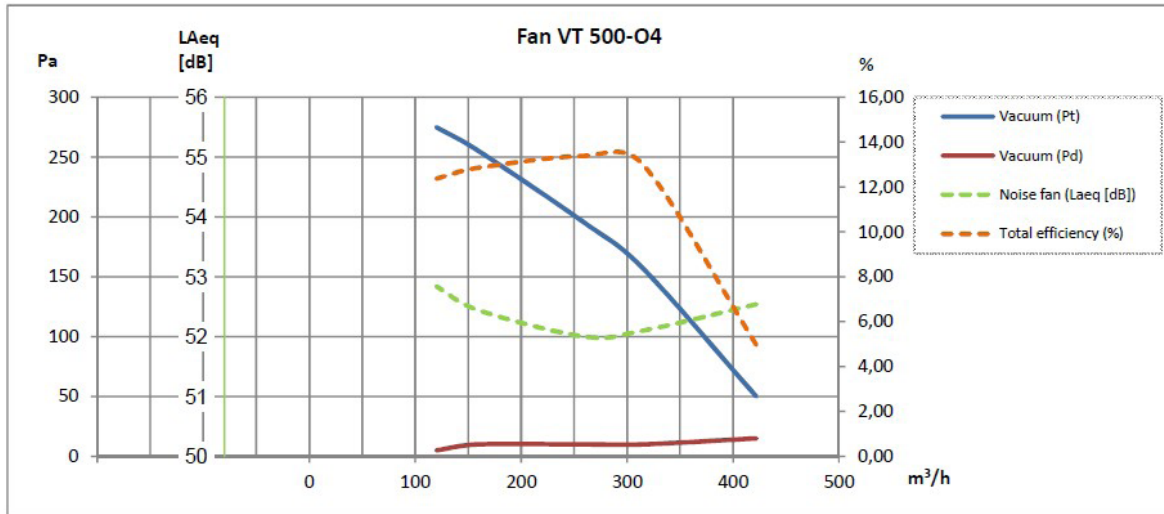

Puhaltimen varusteet

TYYPPI	TILAUSNO
Lisämaksusta 60Hz:n moottori (ei koske erikoismootoreita)	09185000
Kaikki VP-O puhaltimet on saatavana myös galvanoituna ja kipinäsuojattuna	

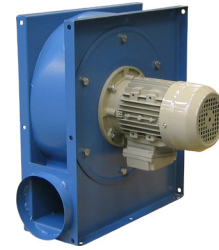

Äänieristyskotelo VB

TYYPPI	TILAUSNO
VT 500	03184000
VT 1000	03180000
VT 2000	03181000
Lisämaksusta kätisyys on vaihdettavissa	03550000



Sääsuoja

TYYPPI	TILAUSNO
VT 500	03010800
VT 1000, VT 2000	03030800

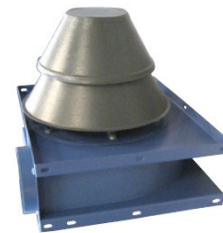

Siipipyörät

TYYPPI	TILAUSNO	KESKIÖ MM	PUHALLIN- TYYPPI	Hz
VT 500	03010005	Ø14	O2/O4	50
VT 1000	03030005	Ø19	O2/O4	50
VT 2000	03050005	Ø19	O2/O4	50
VT 500	03010105	Ø14	O2/O4	50
VT 1000	03030305	Ø19	O2/O4	50
VT 2000	03050305	Ø19	O2/O4	50



Lisävarusteet

- painevahti
- asennustelineet
- värinävaimennin
- turvaverkko
- FLEX joustavat liittimet
- saatavana ATEX versiona
- Y-D käynnistin
- taajuusmuuntaja





Kohdepoistimuvarret
kaasuille ja pölyille



Erikoispuhaltimet



Liikuteltavat
suodatinyksiköt



Suodatinyksiköt



Pakokaasunpoistot



Oppilaitosten purun- ja
tekstiilipölynpoistot



Laboratoriokalusteet



Vetokaapit



Paloturva- ja
kemikaalikaapit

Askeleet onnistuneeseen lopputulokseen



Kartoitus



Suunnittelu
& mitoitus



Ratkaisun
toteutus



Käyttöönotto
& vuosihuollot

ourex.fi