

# OUREX

## PUHALTIMET

M7 puhallinmoduulit suodatinyksiköille



## M7 -puhallinmoduulit suodatinyksiköille

M7 on yleisnimitys moduuliratkaisuille, jossa suodatinyksikköön yhdistetään tarkoitukseen kulloinkin soveltuva puhallinmoduuli.

Suodatinyksikköjen vaihtoehdot ovat esim. FRS 10-20, OUK 4000, SKF 4000 tai KF1, AF1 ja AFK1. Suodatinyksikön jälkeen valitaan siihen soveltuva puhallin tarpeellisilla lisävarusteilla.

### Puhallin versiot:

- B. puhallin äänieristyskotelolla VBS, poisto päällä
- D. puhallin äänieristyskotelolla VBU, HEPA/H13, poisto päällä/verkko, paine-eroanturilla (0-1kPa)



### Puhallinmoduulit, 3x400V, 2800rpm, 50Hz

NRO	VL 1150 1,5KW	VE 2200 2,2KW	VE 3900 4,0KW	VPH 1600/3 5,5KW	RVH 35/2 4,0KW	RVH 35/3 5,5KW
B	03009240	03384132	03348600	03348800	04900010	04900020
D	03009270	03384122	03387122	-	-	-



Puhallinmoduuli VL/VE



Puhallinmoduuli VPH

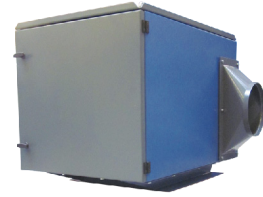

Puhallinmoduuli RVH

### Puhallin versio B:

- Valittavat puhallinmallit VL, VE, VPH ja RVH, 2800rpm
- Kammio vuorattu luoka A1 eristematolla
- Väri: RAL 5007/7011

#### Puhallinmoduuli VL/VE

- poistoyhde päällä
- sopii asennettavaksi yhteen M7 suodatinyksikön kanssa

#### Puhallinmoduuli VPH

- poistohde sivulla (pyöreä)
- sopii asennettavaksi FRS suodatinyksikön kanssa

#### Puhallinmoduuli RVH

- poistohde sivulla (neliö/pyöreä)
- sopii asennettavaksi FRS suodatinyksikön kanssa

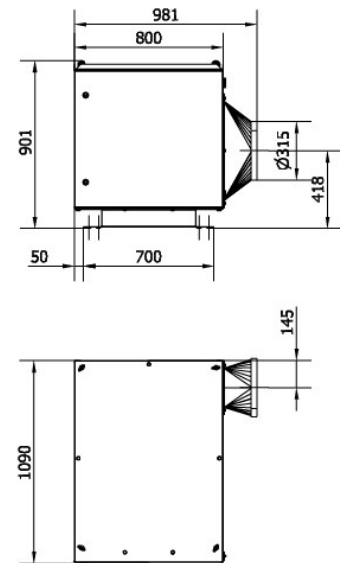
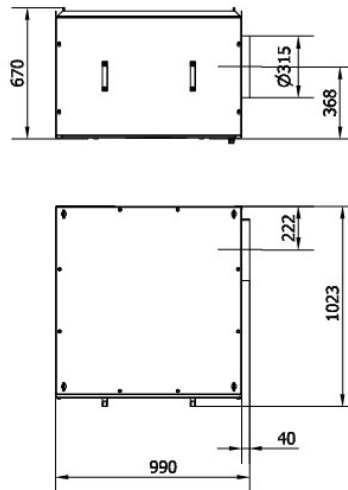
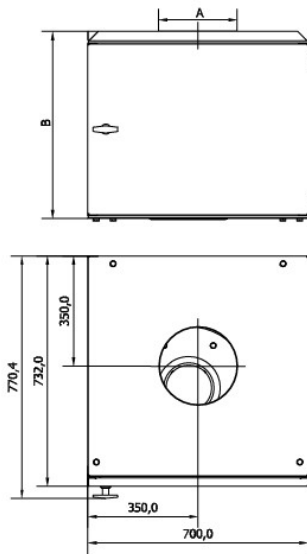

TYYPPI	TILAUS NO	A	B	PAINO KG
VL 1150	03009240	Ø250	597	83
VE 2200	03384132	Ø315	740	120
VE 3900	03387132	Ø315	740	165
VPH 1600/2	03348600	-	-	190
VPH 1600/3	03348800	-	-	190
RVH 35/2	04900010	-	-	245
RVH 35/3	04900020	-	-	245

TILAUS-NO	FRS	OUK	SKF	KF	AF	AKF
03009240	*			*	*	*
03384132	*	*	*	*	*	*
03387132		*	*			
03348600	*					
03348800	*					
04900010	*					
09900020	*					

#### Puhallin versio D:

- Valittavat puhallinmallit VL ja VE, 2800rpm
- Äänieristyskotelo tyyppi VBU
- Kammio vuorattu luoka A1 eristematolla
- Poistoyhde päältä/suojaritilä
- Hienosuodatin (HEPA/H13) puhaltimen paine-  
puolella - toimii myös äänenvaimentimena
- Paine-eroanturi (0-1kPa)
- Väri: RAL 5007/7011

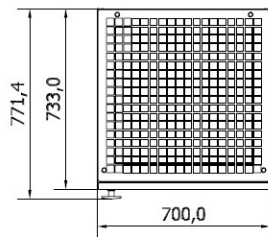
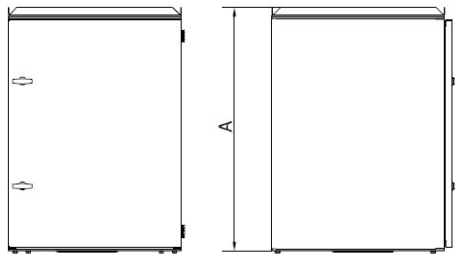

TYYPPI	TILAUS NO	A	PAINO KG
VBU-VL 1150	03009270	987	183
VBU-VE 2200	03384122	1237	200
VBU-VE 3900	03387122	1237	245

TILAUS-NO	FRS	OUK	SKF	KF	AF	AKF
03009270				*	*	*
03384122		*	*	*	*	*
03387122		*	*			

#### Optio: poistoyhde äänieristyskoteloon

TYYPPI	TILAUS NO
VE 2200	03384600
VE 3900	03384122



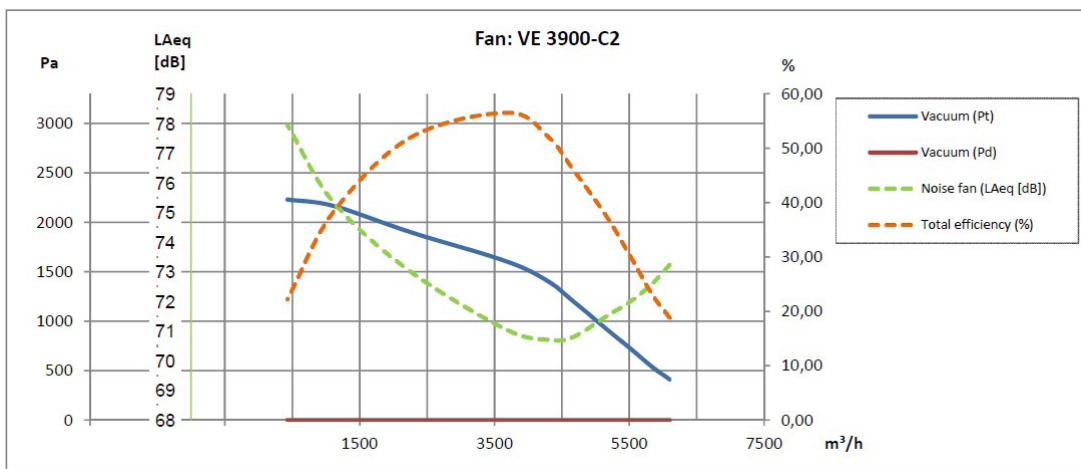
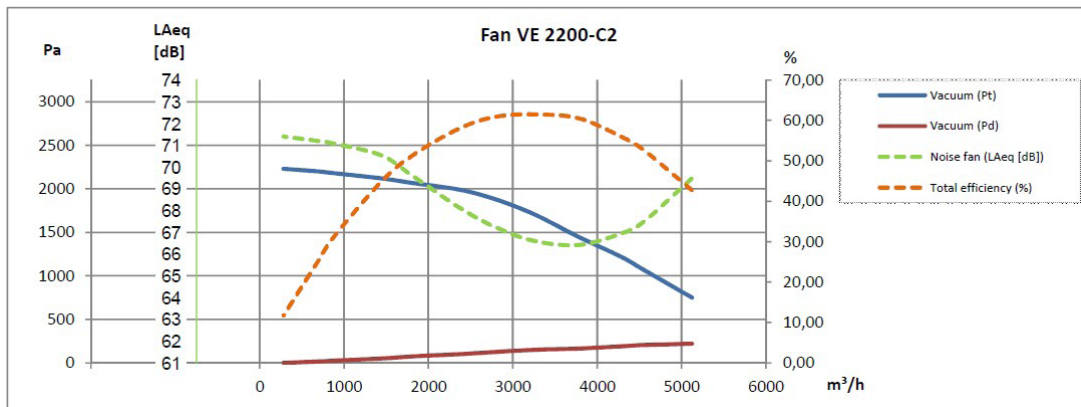
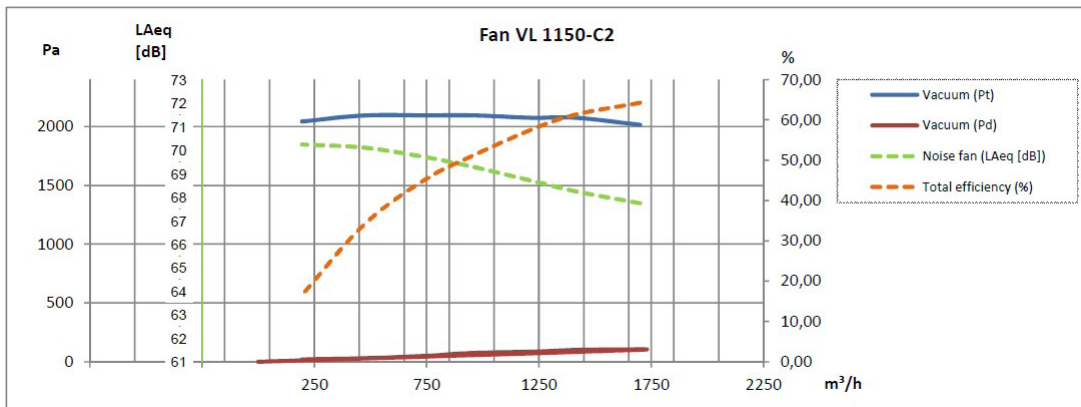

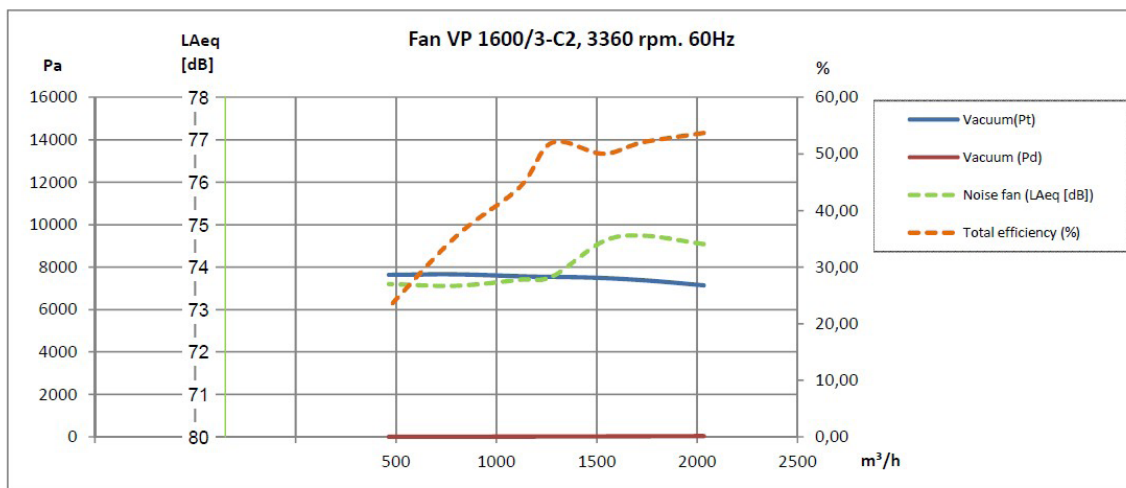
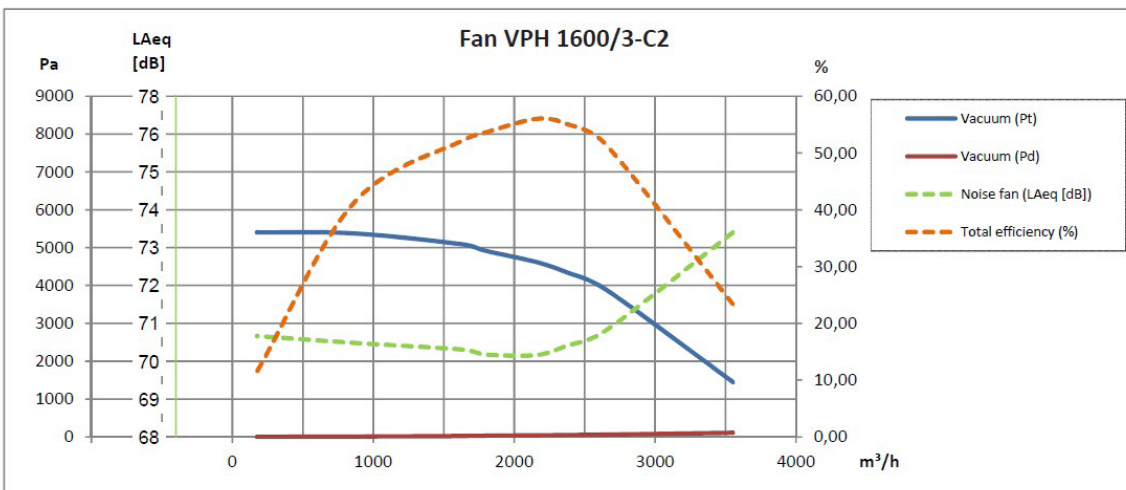
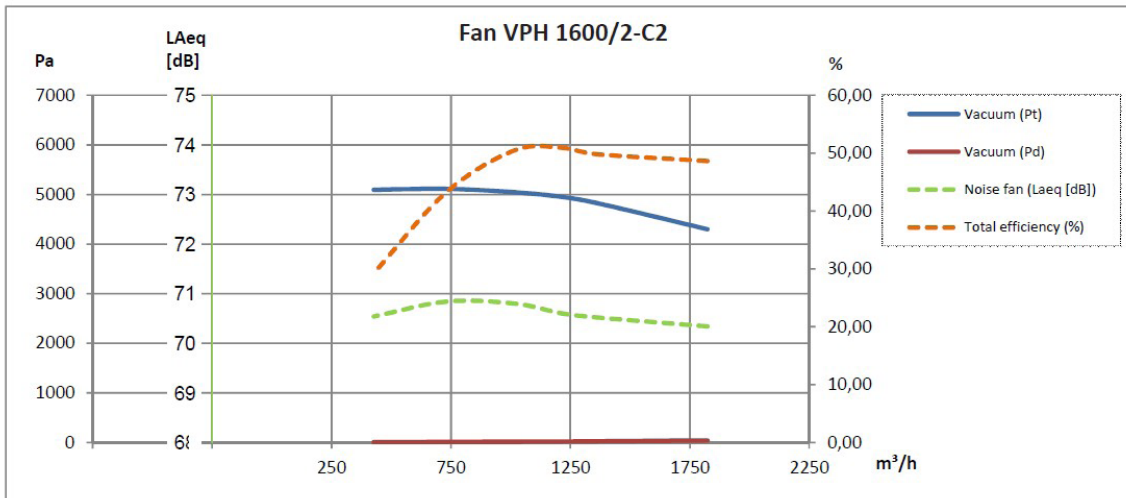

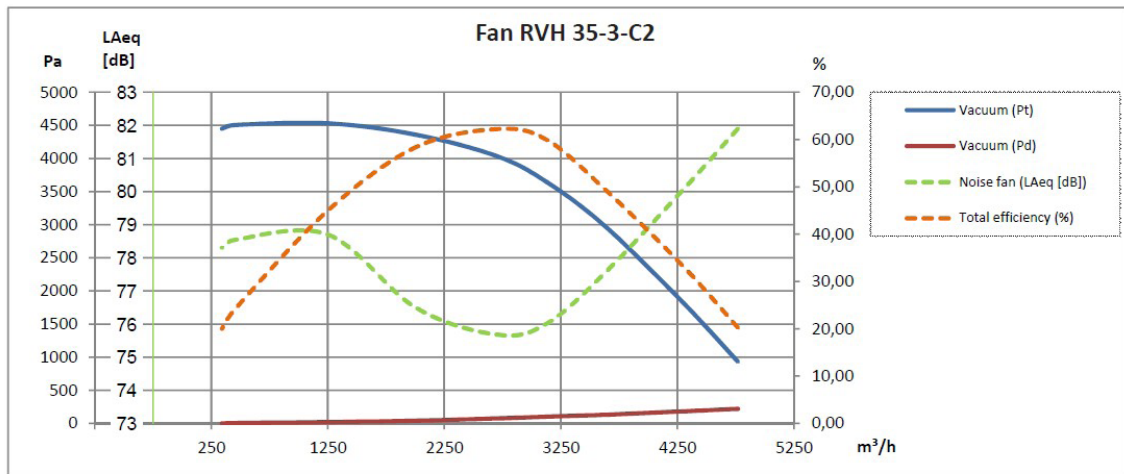
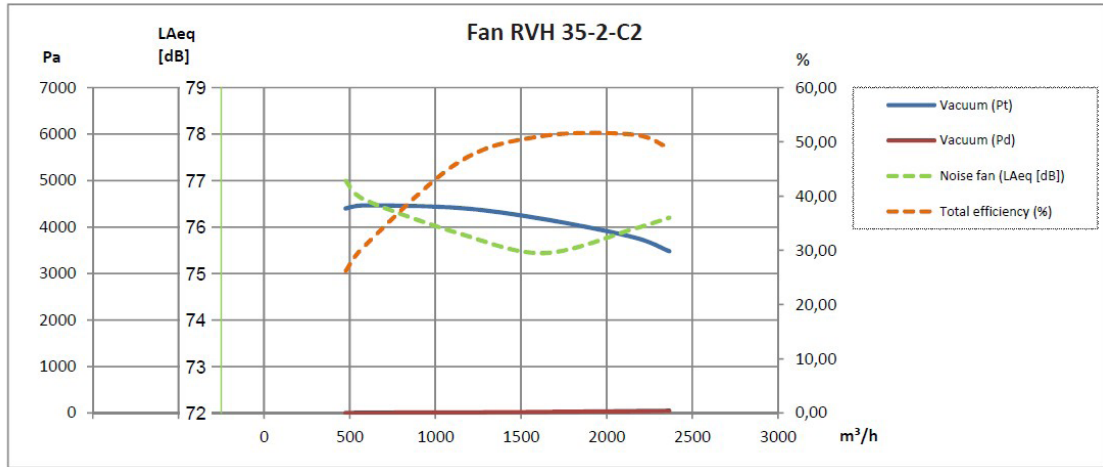



Kohdepoistimuvaret  
kaasuille ja pölyille



Erikoispuhaltimet



Liikuteltavat  
suodatinyksiköt



Suodatinyksiköt



Pakokaasunpoistot



Oppilaitosten purun- ja  
tekstiilipölynpoistot



Laboratoriokalusteet



Vetokaapit



Paloturva- ja  
kemikaalikaapit

## Askeleet onnistuneeseen lopputulokseen



Kartoitus



Suunnittelu  
& mitoitus



Ratkaisun  
toteutus



Käyttöönotto  
& vuosihuollot

**ourex.fi**